

**Gebrauchsanweisung
Pflegebett
GIGANT**

**Instruction Manual
Nursing Bed
GIGANT**



Modellnummer / Model Number
59.6631.1S

Typ / Type
164084

Stand / Updated
2010.09.20

Bitte merken:

In den Texten dieser Gebrauchsanweisung wird auf die Teile des Pflegebettes durch eckige Klammern und fettgedruckte Ziffern = [00] verwiesen.

Please notice:

In the text of these instructions square brackets and bold figures = [00] refer to the parts of the nursing bed.

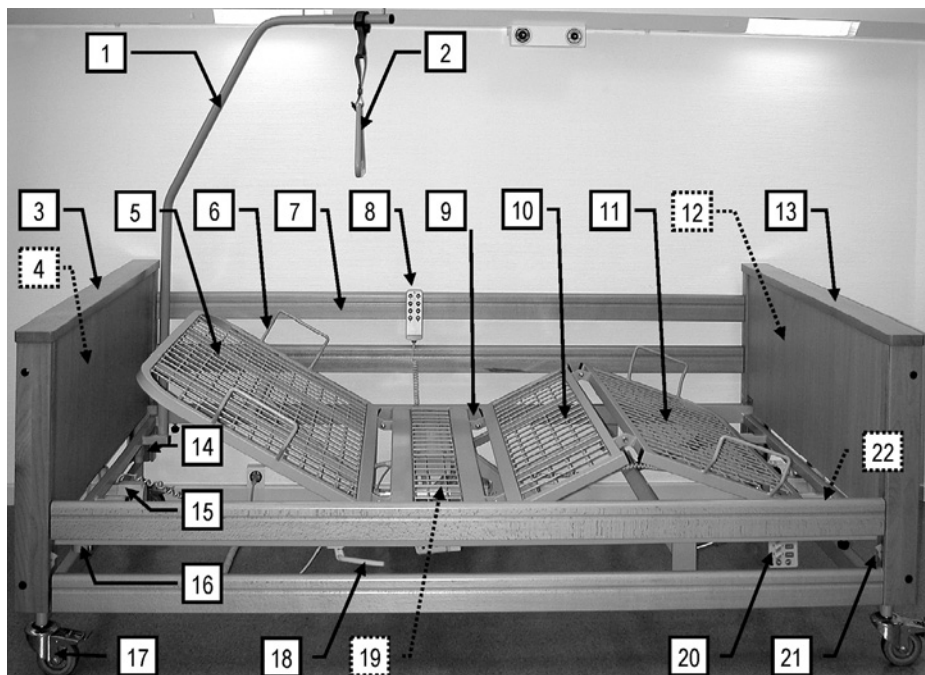

- | | |
|--|---|
| 1 Aufrichter | 1 Trapeze pole |
| 2 Triangelgriff | 2 Trapeze |
| 3 Holzumbau Fußteil | 3 Wooden board/Head section |
| 4 Rohrrahmen Kopfteil
(im Bild verdeckt) | 4 Tubular frame/Head section
(not visible in picture) |
| 5 Rückenlehne | 5 Backrest |
| 6 Matratzenbügel (4 Stück) | 6 Mattress brackets (4) |
| 7 Seitengitterholme (4 Stück) | 7 Side rail beams (4) |
| 8 Handschalter | 8 Hand switch |
| 9 Liegeflächenrahmen | 9 Reclining surface frame |
| 10 Oberschenkellehne | 10 Thigh rest |
| 11 Unterschenkellehne | 11 Lower leg rest |
| 12 Rohrrahmen Fußteil
(im Bild verdeckt) | 12 Tubular frame/Foot section
(not visible in picture) |
| 13 Holzumbau Fußteil | 13 Wooden board/Foot section |
| 14 Anschluss Potentialausgleich | 14 Connector for potential equalization |
| 15 Antriebsmotor Kopfteil | 15 Drive motor, head section |
| 16 Aufrichterhülsen (2 Stück) | 16 Trapeze pole sockets (2) |
| 17 Laufrollen mit Bremse (4 Stück) | 17 Castors with wheel locks (4) |
| 18 Auslösehebel Notabsenkung | 18 Release lever for emergency lowering of
the backrest |
| 19 Antriebseinheit für Rücken- und
Oberschenkellehne (im Bild verdeckt) | 19 Drive unit for backrest and thigh rest
(not visible in picture) |
| 20 Sperrbox | 20 Locking box |
| 21 Auslösehebel für Seitengitterholme | 21 Release levers for side rail beams |
| 22 Antriebsmotor Fußteil (im Bild verdeckt) | 22 Drive motor, head section
(not visible in picture) |

Inhaltsverzeichnis

Table of contents

<p>1 Vorwort</p> <p>2 Allgemeine Hinweise</p> <p>Erklärung der benannten Personengruppen</p> <p>Sicherheitshinweise</p> <p> Erklärung der verwendeten Sicherheitssymbole</p> <p> Sicherheitshinweise für Betreiber</p> <p> Sicherheitshinweise für Anwender</p> <p>Produktbeschreibung</p> <p> Bestimmungsgemäßer Gebrauch</p> <p> Konstruktiver Aufbau</p> <p> Verwendete Werkstoffe</p> <p>3 Montage und Inbetriebnahme</p> <p>Montage</p> <p> Die Betthäupter</p> <p> Montage des Bettes</p> <p> Montage der Seitengitterholme</p> <p>Elektrischer Anschluss</p> <p> Steckerbelegung des Steuergerätes</p> <p> Zugentlastung des Netzkabels</p> <p> Montage der Sperrbox</p> <p>Anforderungen an den Aufstellungsort</p> <p> Erreichen der Betriebsbereitschaft</p> <p>Demontage</p> <p>4 Betrieb</p> <p>Spezielle Sicherheitshinweise zum Antriebssystem</p> <p>Handschalter</p> <p> Bedienung des Handschalters</p> <p> Sperrfunktion, Sensorfläche für Magnetschlüssel</p> <p>Sperrbox</p> <p>Aufrichter</p> <p>Laufrollen</p> <p>Netzkabelhalter</p> <p>Triangelgriff</p> <p>Unterschenkellehne (optional)</p> <p>Seitengitter</p> <p>Bettverlängerung</p> <p>Notabsenkung der Rückenlehne</p> <p>5 Reinigung und Desinfektion</p> <p>Allgemeines</p> <p>Einweisung der Anwender und des Fachpersonals</p> <p>Reinigungs- und Desinfektionsplan</p> <p>Reinigungs- und Desinfektionsmittel</p> <p> Umgang mit Desinfektionsmittel</p> <p>Durch den Anwender</p>	<p>Preface</p> <p>General notes</p> <p>Definitions of involved persons</p> <p>Safety instructions</p> <p> Meaning of the safety symbols</p> <p> Safety Instructions for operators</p> <p> Safety instructions for users</p> <p>Product description</p> <p> Normal operating procedure</p> <p> Structural Design</p> <p> Description of materials</p> <p>Assembly and start up procedure</p> <p>Assembly</p> <p> The End boards</p> <p> Assembly of the bed</p> <p> Assembly of the side rail beams</p> <p>Electrical connection</p> <p> Control unit plugs</p> <p> Strain relief of the power cable</p> <p> Assembly of the locking box</p> <p>Location requirements</p> <p> Reaching operational readiness</p> <p>Disassembly</p> <p>Operations</p> <p>Special safety instructions for the drive unit</p> <p>Hand switch</p> <p> Operating the hand switch</p> <p> Locking function, Sensor area for magnetic key</p> <p>Locking box</p> <p>Trapeze pole</p> <p>Castors</p> <p>Power cable holder</p> <p>Trapeze</p> <p>Lower leg rest (optional)</p> <p>Side rails</p> <p>Bed extension</p> <p>Emergency lowering of the back rest</p> <p>Cleaning and disinfecting</p> <p>General</p> <p>Instructing the user and qualified personnel</p> <p>Cleaning and disinfection plan</p> <p>Cleaning supplies and disinfectants</p> <p> Contact with disinfectants</p> <p>By the user</p>	<p>4</p> <p>5</p> <p>5</p> <p>6</p> <p>6</p> <p>7</p> <p>7</p> <p>9</p> <p>9</p> <p>11</p> <p>11</p> <p>12</p> <p>12</p> <p>12</p> <p>12</p> <p>14</p> <p>15</p> <p>15</p> <p>16</p> <p>16</p> <p>17</p> <p>18</p> <p>18</p> <p>19</p> <p>19</p> <p>20</p> <p>20</p> <p>21</p> <p>22</p> <p>23</p> <p>23</p> <p>23</p> <p>24</p> <p>25</p> <p>25</p> <p>27</p> <p>27</p> <p>29</p> <p>29</p> <p>30</p> <p>30</p> <p>31</p> <p>32</p> <p>33</p>
--	--	---

6	Instandhaltung	Maintenance	33
	Durch den Betreiber	By the operator	36
	Ersatzteile	Spare parts	41
	Herstelleranschrift	Manufacturer's address	41
	Austausch elektrischer Komponenten	Replacement of electrical components	41
7	Fehlerbehebung	Troubleshooting	42
8	Zubehör	Accessories	45
	Anforderungen an die Matratze	Requirements of the mattress	45
9	Technische Daten	Technical data	46
	Abmessungen und Gewichte	Measurements and dimensions	46
	Besondere Merkmale	Special Features	46
	Elektrische Daten	Electrical data	46
	Umgebungsbedingungen	Applied standards and guidelines	48
	Angewendete Normen / Richtlinien	Ambient conditions	48
10	Entsorgungshinweise	Disposal instructions	49
11	EG-Konformitätserklärung	EC-Declaration of Conformity	51

Kapitel 1

Chapter 1

VORWORT

Sehr geehrter Kunde,

die Firma BURMEIER dankt Ihnen für Ihr Vertrauen, das Sie uns entgegengebracht haben.

Das Pflegebett GIGANT ist werkseitig auf elektrische Sicherheit und Funktion geprüft und hat unser Haus in einwandfreiem Zustand verlassen.

Lesen Sie diese Gebrauchsanweisung auf jeden Fall.

Dies gilt besonders für die Aufbauphase aber auch für den täglichen Gebrauch. Sie ist ebenfalls ein praktisches Nachschlagewerk. Bewahren Sie die Gebrauchsanweisung griffbereit auf.

Diese Gebrauchsanweisung informiert Sie als Betreiber und die Anwender über alle Funktionen, die für eine komfortable Handhabung und sichere Bedienung notwendig sind.

Wir wünschen Ihnen und Ihren Anwendern viel Erfolg bei der Pflege von pflegebedürftigen Personen und sind überzeugt, mit unserem Produkt einen positiven Beitrag zu leisten.

BURMEIER GmbH & Co. KG

PREFACE

Dear customer,

Thank you for the confidence you have shown in BURMEIER.

The nursing bed GIGANT is factory-checked for electrical safety and function and has left our factory in faultless condition.

Please take time to read this manual carefully.

This applies especially to the assembly phase but also to daily use.

It is also a practical reference guide. Keep the instructions in a handy place.

These instructions provide information for the operator and user regarding the convenient handling and safe operation.

We wish you and your users much success in care-giving and we are convinced that our product will make a positive contribution.

BURMEIER GmbH & Co. KG

ALLGEMEINE HINWEISE

Diese Gebrauchsanweisung beschreibt eventuell Funktionen oder Ausstattungen, die Ihr Modell nicht besitzt.

*Modellnummer: 59.6631.1S
Liegefläche Holz, 4-teilig
Seitengitter aus Holz, 2 Holme*

Vor der ersten Inbetriebnahme des Pflegebettes:

- Lesen Sie diese Gebrauchsanweisung vollständig durch. So vermeiden Sie Schäden an Personen oder Material aufgrund von Fehlbedienung.
- Reinigen und desinfizieren Sie das Pflegebett vor der ersten Benutzung.

Der Anwender hat sich gemäß der Medizinprodukte-Betreiberverordnung (MPBetreibV) § 2 vor der Benutzung eines Pflegebettes von der Funktionsfähigkeit und dem ordnungsgemäßen Zustand des Pflegebettes zu überzeugen und die Gebrauchsanweisung zu beachten. Gleiches gilt für Zubehör.

Das Pflegebett GIGANT erfüllt alle Anforderungen der Richtlinie 93/42/EWG für Medizinprodukte. Es ist gemäß Medizinproduktegesetz (MPG §13) als aktives Medizinprodukt der Klasse I eingestuft.

Das Pflegebett GIGANT ist durch ein unabhängiges Prüfinstitut geprüft worden. Wie jedes technische, elektrische Gerät kann es bei unsachgemäßer Bedienung zu Gefährdungen führen.

Beachten Sie deshalb auch Ihre Verpflichtungen als Betreiber gemäß der Medizinprodukte-Betreiberverordnung (MPBetreibV), um einen dauerhaft sicheren Betrieb dieses Medizinproduktes ohne Gefährdungen für Patienten, Anwender und Dritte sicherzustellen.

Diese Gebrauchsanweisung enthält Sicherheitshinweise, die beachtet werden müssen. Alle Personen, die an und mit dem Pflegebett GIGANT arbeiten, müssen den Inhalt dieser Gebrauchsanweisung kennen und die Sicherheitshinweise befolgen.

ERKLÄRUNG DER BENANNTEN PERSONENGRUPPEN

In dieser Gebrauchsanweisung werden folgende Personengruppen benannt:

Betreiber

Betreiber (z.B.: Sanitätshäuser, Fachhändler, Krankenkassen) ist jede natürliche oder juristische Person, die das Pflegebett GIGANT verwendet oder in deren Auftrag es verwendet wird. Dem Betreiber obliegt die ordnungsgemäße Einweisung der Anwender.

GENERAL NOTES

These instructions may describe functions and accessories which are not included with your model.

*Model Number: 59.6631.1S
Wooden Reclining surface, 4 parts
Wooden side rails, 2 bars*

Before putting the nursing bed into operation for the first time:

- Read these instructions carefully in order to avoid damage or incorrect operation.
- Clean and disinfect the nursing bed before first use.

According to the "Medizinprodukte-Betreiberverordnung (MPBetreibV) § 2, before using the nursing bed, the user shall ensure that it is in proper working order and free of defects, and be aware of the instruction manual. This applies also to accessories.

The nursing bed GIGANT complies with all requirements of the guidelines 93/42/EWG for medical products. It is classified as a dynamic medical product of the class I in accordance with "Medizinproduktegesetz (German abbreviation: MPG § 13, Medical Products Act)."

The nursing bed GIGANT is checked by an independent examining institute. As with all technical, electrical devices improper handling can lead to damage and/or injury.

Observe your obligations as operator in accordance with medical devices "Medizinprodukte-Betreiberverordnung (German abbreviation: MPBetreibV, Operators of Medical Products Ordinance)" in order to ensure a dependable and safe operation of this medical device without endangering patients, users and third parties.

This manual contains safety guidelines, which must be observed. All persons who work with the nursing bed GIGANT must familiarize themselves with these instructions and follow the safety guidelines.

DEFINITIONS OF INVOLVED PERSONS

In this manual the following persons are involved:

Operator

Operators (e.g.: Medical Supply Houses, Dealers and representatives, health insurance companies) are natural persons or legal entities, who utilize the nursing bed GIGANT or authorize its use. The operator is responsible for instructing the user in the proper use of the unit.

Anwender

Anwender sind Personen, die aufgrund ihrer Ausbildung, Erfahrung oder Unterweisung berechtigt sind, das Pflegebett GIGANT zu bedienen oder an ihm Arbeiten zu verrichten, bzw. in die Handhabung des Pflegebettes eingewiesen sind. Weiterhin kann der Anwender mögliche Gefahren erkennen und vermeiden und den klinischen Zustand des Patienten beurteilen.

Patient

In dieser Gebrauchsanweisung wird als Patient eine pflegebedürftige, behinderte oder gebrechliche Person bezeichnet, die in diesem Pflegebett liegt.

Fachpersonal

Als Fachpersonal werden Mitarbeiter des Betreibers bezeichnet, die aufgrund ihrer Ausbildung oder Unterweisung berechtigt sind, das Pflegebett auszuliefern, zu montieren, zu demontieren und zu transportieren. Weiterhin sind sie in die Vorschriften zur Reinigung und Desinfektion eingewiesen.

User

Users are persons who as a result of training and experience are authorized to assemble, perform maintenance and/or operate the nursing bed GIGANT. Furthermore, the user can recognize and avoid possible dangers, and judge the clinical condition of the patient.

Patient

In this manual a patient is an infirm or handicapped person who reclines on the nursing bed.

Specialist staff

Specialist staff are employees of the operator who are authorized as a result of their education and training to deliver, assemble, dismantle and transport the nursing bed. Furthermore, they are familiar with the regulations for cleaning and disinfecting the unit.

SICHERHEITSHINWEISE

Das Pflegebett GIGANT entspricht zum Zeitpunkt der Auslieferung dem neuesten Stand der Technik und ist durch ein unabhängiges Prüfinstitut geprüft.

■ Verwenden Sie das Pflegebett GIGANT nur im einwandfreien Zustand.

SAFETY INSTRUCTIONS

The nursing bed GIGANT represents the latest technological development at the time of delivery and is checked by an independent examining institute.

■ Do not use the nursing bed GIGANT if it is damaged.

ERKLÄRUNG DER VERWENDETEN SICHERHEITSSYMBOLS

In der vorliegenden Gebrauchsanweisung werden folgende Sicherheitssymbole verwendet:



Gefahr!
Danger!

Warnung vor Personenschäden

Gefährliche elektrische Spannung. Es besteht Lebensgefahr.

Warning about injuries to persons

Dangerous voltage. Life Threatening.



Warnung!
Warning!

Allgemeine Gefahr. Es besteht Gefahr für Leben und Gesundheit.

General danger. Injury or life hazard.



Vorsicht!
Caution!

Warnung vor Sachschäden

Sachschäden möglich, an Antrieben, Material oder Umwelt.

Warning about property damages

Possibility of damage to drive, material or environment.



Wichtig!
Important!

Sonstige Hinweise

Nützlicher Tipp. Erleichtert die Bedienung des Pflegebettes oder dient zum besseren Verständnis.

Other symbols

Useful tip. For easier operation or better understanding of the unit.

Das jeweils verwendete Sicherheitssymbol ersetzt nicht den Text des Sicherheitshinweises. Lesen Sie deshalb den Sicherheitshinweis und befolgen Sie ihn genau!

The safety symbol used does not replace the text of the safety note. Therefore read the safety instructions and follow them exactly!

SICHERHEITSHINWEISE FÜR BETREIBER

- Beachten Sie Ihre Verpflichtungen gemäß MPBetreibV, um den dauerhaft sicheren Betrieb dieses Medizinproduktes ohne Gefährdungen für Patienten, Anwender und Dritte sicherzustellen.
 - Weisen Sie jeden Anwender anhand dieser Gebrauchsanweisung, die zusammen mit dem Pflegebett überreicht werden muss, vor der ersten Inbetriebnahme in die sichere Bedienung des Pflegebettes ein.
 - Weisen Sie die Anwender, gemäß MPBetreibV § 9, auf den Aufbewahrungsort dieser Gebrauchsanweisung hin.
 - Machen Sie jeden Anwender auf eventuelle Gefährdungen bei nicht sachgerechter Verwendung aufmerksam. Dies betrifft besonders den Umgang mit den elektrischen Antrieben und den Seitengittern.
 - Lassen Sie dieses Pflegebett nur durch eingewiesene Personen bedienen.
 - Stellen Sie sicher, dass auch Vertretungspersonal hinreichend in die Bedienung des Pflegebettes eingewiesen ist.
 - Führen Sie bei Langzeiteinsatz des Pflegebettes nach angemessenem Zeitraum (Empfehlung: jährlich) eine Kontrolle auf Funktion und sichtbare Beschädigungen durch (siehe Kapitel 6).
 - Schließen Sie das Bett direkt an eine Steckdose an. Verlängerungskabel und/oder Mehrfachsteckdosen sollten nicht verwendet werden.
 - Stellen Sie bitte sicher, dass beim Anbringen weiterer Geräte (z. B. Kompressoren von Luft-Lagerungssystemen usw.) eine sichere Befestigung und Funktion aller Geräte gegeben ist.
 - Legen Sie keine Mehrfachsteckdosen unter das Pflegebett. Es besteht Brandgefahr durch eindringende Flüssigkeit.
 - Beachten Sie besonders:
Sichere Verlegung aller beweglichen Anschlusskabel, Schläuche usw.
 - ▶ Siehe Seite 9: *Bestimmungsgemäßer Gebrauch*
 - ▶ Siehe Seite 19: *Sicherheitshinweise zum elektrischen Antriebssystem*
- Bei Unklarheiten wenden Sie sich an die Hersteller der Zusatzgeräte oder an BURMEIER.
- Vergewissern Sie sich, ob Ihr Personal die Sicherheitshinweise einhält.

SICHERHEITSHINWEISE FÜR ANWENDER

- Lassen Sie sich vom Betreiber in die sichere Bedienung des Pflegebettes einweisen.
- Überzeugen Sie sich vor jeder Benutzung vom ordnungsgemäßen und fehlerfreien Zustand des Pflegebettes.
- Stellen Sie sicher, dass keine Hindernisse wie Möbel oder Dachschrägen die Verstellvorgänge behindern.

SAFETY INSTRUCTIONS FOR OPERATORS

- Remember your responsibilities in accordance with the MPBetreibV in order to ensure the safe operation of this unit without endangering patients, users and third parties.
 - Before first use, instruct every user in the safe operation of the nursing bed in accordance with these safety instructions, which must be supplied along with the unit.
 - According to MPBetreibV 9 the user shall be notified of the location of this instruction manual.
 - Call attention to the dangers of improper use of the unit, especially in regards to the electrical drives and side rails.
 - The unit should only be operated by properly trained personnel.
 - Make sure that representatives are also familiar with the operation of the nursing bed.
 - During long term use it is recommended that the nursing bed be inspected for function and visible damage at regular intervals (Recommendation: yearly) (see chapter 6).
 - Connect the bed directly to an electrical outlet. Do not use extension cords and/or multiple outlet extension cords.
 - When attaching other equipment (e.g. compressors for positioning systems) make sure that they are mounted and can function in a secure and safe manner.
 - Do not put multiple outlet electrical extensions under the nursing bed. Leaking liquids can cause a fire hazard.
 - Pay special attention to:
Securely locating of all wiring, cables, tubes, etc.
 - ▶ See page 9: *Intended use*
 - ▶ See page 19: *Safety note for the electric drive system*
- For further information please contact the manufacturer of the accessories or BURMEIER directly.
- Make sure that your personnel follow the safety instructions.

SAFETY INSTRUCTIONS FOR USERS

- Let the operator instruct you in the safe use of the nursing bed.
- Before each use make sure that the nursing bed is in proper and faultless condition.
- Take care that no obstacles, such as furniture or slanted ceilings interfere with the adjustment functions.

- Beachten Sie bei Einsatz externer elektrischer Komponenten, wie z. B. Patientenliftern, Leseleuchten oder Kompressoren für Lagerungssysteme, dass sich deren Netzkabel nicht in beweglichen Teilen des Pflegebettes verfangen oder beschädigt werden können.
- Schließen Sie das Bett direkt an eine Steckdose an. Verlängerungskabel und/oder Mehrfachsteckdosen sollten nicht verwendet werden.
- Stellen Sie sicher, dass beim Anbringen weiterer Geräte (z. B. Kompressoren von Lagerungssystemen usw.) eine sichere Befestigung und Funktion aller Geräte gegeben ist.
- Legen Sie keine Mehrfachsteckdosen unter das Pflegebett. Es besteht Brandgefahr durch eindringende Flüssigkeit.
- Achten Sie auf eine sichere Verlegung aller beweglichen Anschlusskabel, Schläuche usw.

Bei Unklarheiten wenden Sie sich an die Hersteller der Zusatzgeräte oder an BURMEIER.

- Nehmen Sie das Pflegebett außer Betrieb, wenn der Verdacht einer Beschädigung oder Fehlfunktion besteht:
 - ▶ Ziehen Sie sofort den Netzstecker aus der Steckdose;
 - ▶ Kennzeichnen Sie das Pflegebett deutlich als "DEFEKT" ;
 - ▶ Melden Sie dieses umgehend dem zuständigen Betreiber.

Eine Checkliste zur Beurteilung des ordnungsgemäßen Zustandes finden Sie in Kapitel 6.

- Pay attention that when using additional electrical components, such as patient lifts, reading lights or compressors for positioning systems that their electrical cords do not get entangled or damaged by the moving parts of the bed.
- Connect the bed directly to an electrical outlet. Do not use extension cords and/or multiple outlet extension cords.
- Make sure that when attaching other appliances (e.g. compressors for positioning systems) that a safe mounting and function is guaranteed.
- Do not put multiple electrical outlets under the nursing bed. Leaking liquids can be a fire hazard.
- Pay special attention to securely locating all wiring, cables, tubes, etc.

For further information please contact the manufacturer of the accessories or BURMEIER directly.

- Take the nursing bed out of operation if damage or a malfunction is suspected:
 - ▶ Immediately unplug the electrical plug from the wall outlet;
 - ▶ Clearly mark the nursing bed as "DEFECTIVE";
 - ▶ Promptly notify the appropriate operator.

A checklist for assessing the proper condition is located in Chapter 6.



- Verlegen Sie das Netzkabel so, dass es beim Betrieb des Pflegebettes nicht gezerrt, überfahren oder durch bewegliche Teile gefährdet werden kann.
- Ziehen Sie vor jedem Transport unbedingt den Netzstecker aus der Steckdose und legen Sie das Netzkabel in den Netzkabelhalter.
- Kontrollieren Sie das Netzkabel regelmäßig auf mechanische Beschädigung hin (Abschürfungen, blanke Drähte, Knickstellen, Druckstellen usw.) und zwar:
 - ▶ nach jeder größeren mechanischen Belastung (z. B. Überfahren des Netzkabels mit dem Pflegebett selbst; mit einem Gerätewagen; nach starken Zug- und Biegebeanspruchungen durch Wegrollen des Pflegebettes trotz eingestecktem Netzkabel);
 - ▶ nach einer Standortveränderung/Verschieben vor dem Einstecken des Steckers;
 - ▶ im laufenden Betrieb regelmäßig durch den Anwender.
- Kontrollieren Sie die Zugentlastung des Netzkabels regelmäßig. Sie muss fest verschraubt sein.

- Position the power cable in such a way that during normal operation of the nursing bed the cable will not be stretched, driven over or interfere with moving parts of the bed.
- Before any relocation of the nursing bed it is imperative that the power cable is pulled from the wall socket and be secured in the power cable holder.
- Check the power cable regularly for damage (abrasions, exposed wires, kinks, pressure marks, etc.) in particular:
 - ▶ after every larger mechanical strain (e.g.: rolling over the power cable with the nursing bed or with an equipment cart; after a strong pulling or bending load caused by the bed rolling away with the power cable still attached to the wall outlet);
 - ▶ after relocating and before plugging in the power cable.
 - ▶ during prolonged operating by the user.
- Regularly inspect the cord grip of the power cable. It must be tightly screwed in.

- Verwenden Sie den Freiraum unter dem Pflegebett nicht als "Parkplatz" für irgendwelche Utensilien.
- Bringen Sie die Liegefläche in die tiefste Position, wenn Sie das Pflegebett mit dem Patienten unbeaufsichtigt lassen. Das Verletzungsrisiko des Patienten beim Ein- bzw. Aussteigen wird verringert.
- Verwahren Sie den Handschalter bei Nichtgebrauch stets so, dass er nicht unbeabsichtigt herunterfallen kann (Aufhängen am Haken). Stellen Sie sicher, dass das Kabel nicht durch bewegliche Teile des Pflegebettes beschädigt werden kann.
- Bringen Sie zum Schutz des Patienten und besonders Kindern vor ungewollten elektrischen Verstellungen den Handschalter außerhalb ihrer Reichweite an (z.B. am Fußteil), oder sperren Sie den Handschalter, wenn:
 - ▶ der Patient nicht in der Lage ist, das Bett sicher zu bedienen oder sich aus gefährlichen Lagen selbst zu befreien;
 - ▶ der Patient durch ungewolltes Verstellen der Antriebsmotoren gefährdet werden könnte;
 - ▶ die Seitengitter angestellt sind:
Es besteht sonst Quetschgefahr von Gliedmaßen beim Verstellen von Rücken- und Oberschenkellehne;
 - ▶ sich Kinder unbeaufsichtigt in dem Raum mit dem Pflegebett aufhalten.
- Die Verstellungen dürfen dann nur von einer eingewiesenen Person oder in Anwesenheit einer eingewiesenen Person ausgeführt werden!

- Do not use the area under the nursing bed as a "parking spot" for any utensils.
- Lower the reclining surface to its lowest position when leaving the patient unattended. This reduces the risk of injury to the patient getting in and out of the nursing bed.
- Keep the hand switch safe from accidentally falling during non-use (Hang it on the hook). Take care that the cable is not damaged by the moving parts of the nursing bed.
- To protect the patient and especially children from unintentionally adjusting the hand switch, place it beyond their reach (e.g. at the foot end) or lock the hand switch when:
 - ▶ the patient is not able to control the bed safely or is unable to get out of dangerous positions without help;
 - ▶ the patient could be endangered, because of unintentional adjustments to the drive motor;
 - ▶ the side rails are up:
(There is a possible danger that limbs could be squeezed when adjusting the back and thigh rest);
 - ▶ unsupervised children are in the room with the nursing bed.
- Adjustment functions can only be performed by a trained person!

PRODUKTBESCHREIBUNG

BESTIMMUNGSGEMÄSSER GEBRAUCH

- Das Pflegebett GIGANT, nachfolgend Bett genannt, dient als komfortable Lösung zu Lagerung und Erleichterung der Pflege von pflegebedürftigen, gebrechlichen Menschen in Senioren- und Pflegeheimen. Weiterhin wurde er als komfortable Lösung für die häusliche Pflege, von pflegebedürftigen, behinderten oder gebrechlichen Menschen entwickelt. Es soll diese Pflege unterstützen.
- Das Pflegebett GIGANT ist beim Einsatz in Krankenhäusern nur für Räume der Anwendungsgruppe 0 konzipiert.
- Dieses Bett kann für die Pflege unter Anweisung eines Arztes bestimmt sein und zur Diagnose, Behandlung oder Beobachtung des Patienten dienen. Es ist daher mit einer Sperrfunktion der elektrischen Verstelleinrichtungen ausgerüstet.
- Dieses Bett hat keine spezielle Anschlussmöglichkeit für einen Potentialausgleich. Beachten Sie dieses vor Zusammenschluss mit zusätzlichen netzbetriebenen (medizinischen) Geräten.

PRODUCT DESCRIPTION

NORMAL OPERATING PROCEDURE

- The nursing bed GIGANT, hereafter called bed, serves as a comfortable solution for positioning and easing the care of infirm, frail people in senior or nursing homes. Additionally it was developed as a comfortable solution for in-home care of infirm, handicapped or frail people. It will support this care.
- The GIGANT care bed is designed for use in hospitals only in rooms of application group 0.
- This bed can be used for care under the instructions of a physician and can serve in diagnosing, treatment and observation of a patient. It is therefore equipped with a locking mechanism for the electrical adjustment functions.
- This bed has no special connector possibilities for a potential equalization. Consider this before combining with additional electrically operated (medical) devices.

Weitere Hinweise über gegebenenfalls zu treffende zusätzliche Schutzmaßnahmen finden Sie:

- ▶ In den Gebrauchsanweisungen dieser zusätzlichen, netzbetriebenen Geräte (z. B. Luft-Lagerungssysteme, Infusionspumpen, Ernährungssonden, usw.)
- ▶ In der Norm DIN EN 60601-1-1:2002 (Sicherheit von medizinischen elektrischen Systemen)
- ▶ In der Norm VDE 0107:1994 (Starkstromanlagen in Krankenhäusern)



- Dieses Bett darf dauerhaft mit maximal 350 kg (Patient und Zubehör) belastet und uneingeschränkt betrieben werden.
- Das zulässige Patientengewicht ist abhängig vom gleichzeitig mit angebrachtem Gesamtgewicht des Zubehörs (z. B. Beatmungsgeräte, Infusionen,...)

Beispiel:

Gewicht Zubehör (mit Polsterauflage)	Zulässiges max. Patientengewicht
10 kg	340 kg
40 kg	310 kg

- Dieses Bett ist für Patienten mit einer Körpergröße unter 150 cm nicht geeignet. Beachten Sie besonders bei Patienten mit schlechtem klinischen Zustand die Sicherheitshinweise in Kapitel 4.

- Dieses Bett darf nur von ausgewiesenen Personen bedient werden.
- Dieses Bett ist für mehrfache Wiederverwendung geeignet. Beachten Sie die hierbei notwendigen Voraussetzungen:
 - ▶ Siehe Kapitel 5;
 - ▶ Siehe Kapitel 6.

- Auch während der Patient im Bett liegt, darf das Bett innerhalb des Gebäudes verfahren werden.

Im Bereich der häuslichen Pflege muss dieses Bett nicht zwingend an einen Potentialausgleich angeschlossen werden.



■ Wenn dieses Bett in Pflegeheimen oder Krankenhäusern an das 230 Volt Stromnetz angeschlossen ist, muss es bei intravaskulären und intrakardialen Anwendungen an den bauseitig vorhandenen Potentialausgleich angeschlossen werden.

Dieses Bett darf nur unter den in dieser Gebrauchsanweisung beschriebenen Einsatzbedingungen betrieben werden. Jede andere Verwendung gilt als nicht bestimmungsgemäß.



Dieses Produkt ist nicht für den nordamerikanischen Markt, insbesondere den Vereinigten Staaten von Amerika (USA), zugelassen. Die Verbreitung und Nutzung des Pflegebettes in diesen Märkten, auch über Dritte, ist seitens des Herstellers untersagt.

Further references about additionally applicable precautions can be found:

- ▶ In the instructions for the additional electrically operated devices (e.g. compressors for positioning systems, infusion pumps, nutrition probe ...)
- ▶ In the Standard DIN EN 60601-1-1:2002 (Safety of medical electrical systems)
- ▶ In the Standard VDE 0107:1994 (High current systems in hospitals)

- The maximum long-term load for this bed is 350 kg (patient and accessories). Under this load, the bed can be operated without restriction.

- The permitted weight of the patient depends on the total weight of the accessories attached at the same time (e.g. respirators, infusions,...)

Example:

Weight of accessories (with mattress):	Max. permitted weight of patient
10 kg	340 kg
40 kg	310 kg

- ▶ This bed is not appropriate for patients less than 150 cm tall. Observe, especially with patients in poor health condition, the safety tips in chapter 4.

- This bed may only be operated by trained personnel.
- This bed is useful for multiple re-use. Bear in mind the necessary requirements:
 - ▶ See chapter 5;
 - ▶ See chapter 6.

- While the patient also is lying in bed, it is allowed to drive the bed within the building.

If used in the home care, this bed must not necessarily be connected to the potential equalisation.

■ If this bed is used in nursing homes or hospitals and connected to the 230 Volt power supply system and is used in intravascular and intracardiac care, it must be connected to the available potential equalisation.

This bed may only be operated under the operating instructions laid out in this instruction manual. Any other use is deemed to be inappropriate.

Sale of this product in North America, especially in the United States of America, is prohibited. Distribution and use of the nursing bed, including distribution and use by third parties in these markets is forbidden by the Manufacturer.

KONSTRUKTIVER AUFBAU

Das Bett wird zerlegt geliefert. Es kann auch in Mehrfamilienhäusern transportiert werden. Es besteht aus zwei Bethauptern (Kopf- und Fußteil) die jeweils aus einem ineinandergeschobenen Rohrrahmen, mit darübergestülpten Holzumbauten bestehen; einem Liegeflächenrahmen; vier Seitengitterholmen und einem Aufrichter mit Triangelgriff. Das Bett steht auf vier lenkbaren Laufrollen, die alle mit einer Feststellbremse ausgestattet sind.

Liegeflächenrahmen

Der Liegeflächenrahmen ist vierfach unterteilt: in eine bewegliche Rückenlehne, ein festes Mittelteil und eine bewegliche Ober- und Unterschenkellehne. Die Rücken- und Oberschenkellehne können mit Hilfe von Elektromotoren verstellt werden. Die Liegefläche kann waagrecht in der Höhe oder zu einer Fußtieflage verstellt werden. Die Liegefläche besitzt einen Anschluss für Potentialausgleich. Alle Verstellungen werden über einen Handschalter ausgelöst.

Seitengitter

Das Bett hat beidseitig Seitengitterholme, die zu einer Barriere angestellt oder bei Nichtbedarf abgesenkt werden können. So ist der Patient gegen unbeabsichtigtes Herausfallen aus dem Bett gesichert.

Elektrisches Verstellsystem

Das elektrische Verstellsystem dieses Bettes ist erstfehlersicher, flammhemmend (V0) und besteht aus:

- dem Zentralen Steuergerät. Durch einen Transformator wird eine für Patient und Anwender ungefährliche 24-Volt-Schutz-Kleinspannung erzeugt. An dem Zentralen Steuergerät sind alle Antriebsmotoren und der Handschalter über Steckverbindungen angeschlossen, die mit dieser 24 Volt Schutz-Kleinspannung arbeiten;
- den Antriebsmotoren für die Rücken- und Oberschenkellehne;
- zwei Antriebsmotoren für die Höhenverstellung der Liegefläche;
- einem Handschalter mit stabilen Haken.
- Einer separaten Sperrbox. Der Anwender kann hiermit die Verstellmöglichkeiten des Handschalters sperren, wenn der schlechte klinische Zustand des Patienten dies erfordert.

VERWENDETE WERKSTOFFE

Das Bett ist zum größten Teil aus Stahlprofilen gebaut, deren Oberfläche mit einer Polyester-Pulverbeschichtung überzogen ist, oder einen metallischen Überzug aus Zink oder Chrom besitzt. Die Bethäupter, die Seitengitterholme sowie die Federholzplatten bestehen aus Holz bzw. Holzwerkstoffen, dessen Oberflächen versiegelt wurden.

Alle Oberflächen sind unbedenklich gegen Hautkontakt.

STRUCTURAL DESIGN

The bed is shipped disassembled. It can be transported even in apartment homes. It consists of two end boards (head- and foot end) each of which consists of a telescoped tubular frame with fitted wooden boards; four side rail beams and a trapeze pole with trapeze handle. The bed stands on four steerable, individually-locking casters.

Reclining surface frame

The reclining surface frame has four sections: a movable backrest, a firm middle section, a moveable thigh rest and lower leg rest. The back- and thigh rest can be adjusted with the aid of electric motors. The horizontal height of the reclining surface can be adjusted and inclined to a low foot end position. The reclining surface possesses a connection for potential equalisation. All adjustment functions are controlled by a hand switch.

Side Rails

The bed has side rail beams on both sides which can be raised as a barrier or lowered when not needed. This safeguards the patient from accidentally falling out of the bed.

Electric adjustment system

The electrical adjustment system of this bed is error protected, flame-retardant (V0) and consists of:

- the central control unit. For the safety of patient and user, safety low-voltage of 24 volt is produced by means of a transformer. All drive motors and the hand switch are hooked up to the central control unit by plug-in connections and work with the 24 volt safety low-voltage;
- the drive motors for the back- and thigh rest;
- two drive motors for the height adjustment of the reclining surface;
- a hand switch with a sturdy hook.
- A separate locking box. The user can lock the adjustments of the hand switch, if the bad clinical condition of the patient requires it.

DESCRIPTION OF MATERIALS

The bed is mostly constructed out of steel sections, their surfaces have been polyester-powdercoated, or with a metallic coating of zinc and chrome. The end boards, the side rail beams and the spring wood slats consist of wood and derived timber products whose surface has been sealed.

All surfaces are harmless to skin contact.

MONTAGE UND INBETRIEBNAHME

Die Montage erfolgt vor Ort durch das Fachpersonal des Betreibers.

Das Bett wird in 5 Kartons verpackt geliefert:

- Karton 1: Liegeflächenrahmen komplett mit Antriebsmotoren (vormontiert); Aufrichter mit Triangelgriff, Kunststoffschieber und Montagematerial
- Karton 2: 2 Rohrrahmen Kopf- und Fußteil mit Antriebsmotoren
- Karton 3: Holzumbau/Kopfteil
- Karton 4: Holzumbau/Fußteil
- Karton 5: 4 Seitengitterholme

ASSEMBLY AND START UP PROCEDURE

The assembly is taken care of at the destination by qualified personnel supplied by the operator.

The bed ships in 5 cartons:

- Carton 1: Reclining surface frame including drive motors (pre-assembled); Trapeze pole with trapeze; plastic slides and assembly materials
- Carton 2: 2 tubular frames head and foot section with drive motors
- Carton 3: Wooden board/Head section
- Carton 4: Wooden board/Foot section
- Carton 5: 4 side rail beams

MONTAGE

DIE BETTHÄUPTER



Die beiden Rohrrahmen der Betthäupter [4] + [12] dürfen nicht verwechselt werden! Die Verstellung in die Fußtieflage ist sonst nicht möglich.

Beachten Sie die beiden verschiedenen Aufkleber zur Kennzeichnung der beiden Betthäupter. Sie befinden sich mittig an den Querrohren, im Bereich der Antriebsmotoren-Aufnahme und mittig an den Querrohren des Liegeflächenrahmens [9].

ASSEMBLY

THE END BOARDS

The tubular frames for the head section [4] and foot section [12] section must not be interchanged! The adjustment to a lower foot position can otherwise not be achieved.

Look for the decals marking the head and foot sections. They are located in the middle on the crosspipe, in the area of the drive motor mount and in the middle of the the crosspipe on the reclining surface frame [9].

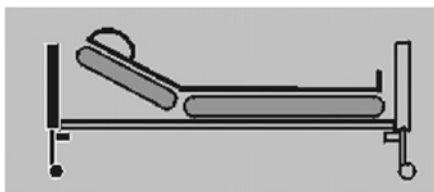

Aufkleber auf Rohrrahmen/Kopfteil [4]

Decal on tubular frame/head section [4]

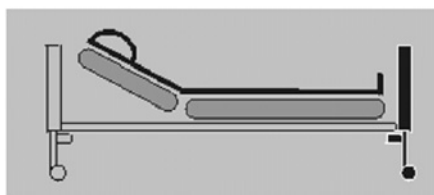

Aufkleber auf Rohrrahmen/Fußteil [12]

Decal on tubular frame/foot section [12]

MONTAGE DES BETTES

Beginnen Sie die Montage am Kopfende.

☞ Lösen Sie die beiden Inbusschrauben [a], die sich unterhalb im Liegeflächenrahmen neben den beiden Aufrichterhülsen [16] befinden. Verwenden Sie dafür einen Inbusschlüssel. Drehen Sie die Schrauben nicht völlig heraus.

ASSEMBLY OF THE BED

Start the assembly at the head section.

☞ Loosen both of the Allen screws [a], which are below the reclining surface frame next to the trapeze pole socket [16]. Use an Allen key. Do not loosen the screws completely.

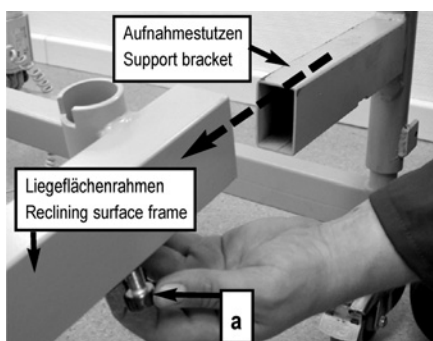

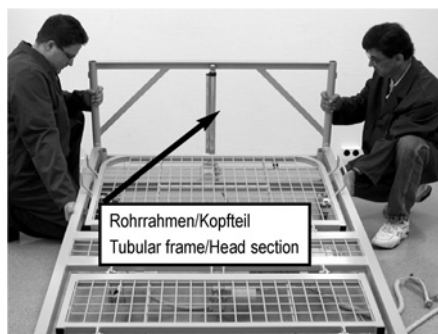

Fügen Sie den Rohrrahmen/Kopfteil [4] mit den Liegeflächenrahmen [9] zusammen. Achten Sie darauf, dass die Aufkleber übereinstimmen!

☞ Heben Sie den Liegeflächenrahmen am Kopfende an und schieben Sie die beiden Aufnahmestutzen des Rohrrahmen/Kopfteil [4] in die Rohre des Liegeflächenrahmens [9] bis zum Anschlag. Zwischen dem Liegeflächenrahmen und den Eckpfosten darf maximal 5 mm Abstand bestehen.

Join the tubular frame/head section [4] with the reclining surface frame [9] together. Ensure that the decals correspond!

☞ Lift the reclining surface frame at the head end and push the two support brackets from the tubular frame/head section [4] into the tubes of the reclining surface frame [9] to the limit. There should only be a 5 mm gap between the reclining surface frame and the corner post.

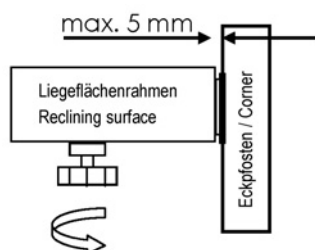

Hinweis: Die Aufnahmestutzen des Rohrrahmen/ Kopfteil sind 25 cm lang.

Notice: The support brackets of the tubular frame/head section are 25 cm long.

☞ Drehen Sie die 4 Inbusschrauben fest.

☞ Tighten the 4 Allen screws.



☞ Wiederholen Sie den Vorgang analog mit dem Rohrrahmen/Fußteil [12].

☞ Repeat the process with the tubular frame/foot section [12].

Hinweis: Die Aufnahmestutzen des Rohrrahmen/ Fußteil sind 42 cm lang.

Notice: The support brackets of the tubular frame/foot section are 42 cm long.



☞ Stülpen Sie anschließend die Holzumbauten des Betthaupt/Kopfteil [3] und Betthaupt/Fußteil [13] jeweils auf die Rohrrahmen des Kopf- und Fußteils [4] + [12].

☞ Finally put the wooden board/head section [3] and the wooden board/foot section [13] respectively, on the tubular frame head and foot section [4] + [12].

☞ Stecken Sie die Holzumbauten bis zum Anschlag auf.

☞ Insert the wooden boards all the way.

Hinweis: Die Bettumbauten sind baugleich für Kopf- und Fußteil.

Notice: The wooden boards for the head and foot section are identical.



☞ Schrauben Sie beide Holzumbauten [3] + [13] oben und unten, auf beiden Seiten, mit den Kreuzschlitzschrauben M6 x 35 mm am Rohrrahmen [4] + [12] fest.

☞ Connect both wooden boards [3] + [13] on the top and bottom of both sides with phillips head screws M6 x 35 mm to the tubular frame [4] + [12].

Verschließen Sie dann alle 8 Bohrlöcher mit Abdeckkappen.

Cover all 8 drill holes with protective caps.

MONTAGE DER SEITENGITTERHOLME

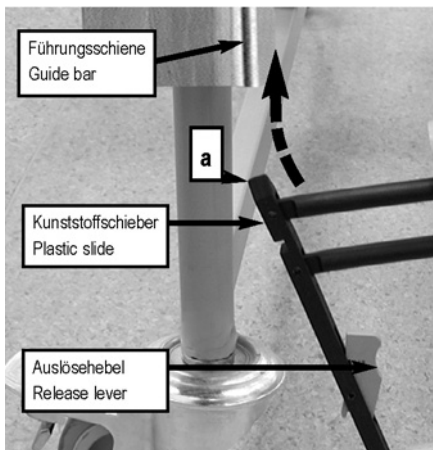

An allen vier Ecken des Bettes befindet sich in den Holzumbauten [3] + [13] eine eingelassene Führungsschiene für die Seitengitterholme [7]. In ihnen läuft jeweils ein Kunststoffschieber mit 4 Metallzapfen. Die Metallzapfen greifen in die Langlöcher, in den Stirnseiten der 4 Seitengitterholme. Die Seitengitterholme können bei Bedarf angestellt oder abgesenkt werden.

■ Zur Montage der Seitengitterholme muss der Liegeflächenrahmen auf mittlere Höhe gefahren werden (Elektrischer Anschluss siehe Seite 15).



Beginnen Sie beim Betthaupt/Kopfteil:

- ☞ Schieben Sie einen Kunststoffschieber von unten in die Führungsschiene des Kopfteils.
- ☞ Die dachförmige Spitze [a] des Kunststoffschiebers muss nach oben weisen.
- ☞ Schieben Sie den Kunststoffschieber in der Führungsschiene nach oben, bis er einrastet.
- ☞ Stecken Sie nun die Seitengitterholme auf die Metallzapfen.

Die Seitengitterholme sind auf der einen Schmalseite abgeflacht und auf der anderen abgerundet. Die runde Seite muss bei beiden Holmen nach oben weisen.



Gehen Sie jetzt zum Betthaupt/Fußteil.

- ☞ Stecken Sie jetzt in die 2 Enden der 2 Seitengitterholme einen weiteren Kunststoffschieber ein.
- ☞ Die dachförmige Spitze des Kunststoffschiebers muss nach oben weisen.
- ☞ Führen Sie jetzt den Kunststoffschieber in die Führungsschiene ein und schieben den Kunststoffschieber nach oben, bis er einrastet.
- ☞ Montieren Sie die beiden anderen Seitengitterholme auf der anderen Bettseite in gleicher Weise.

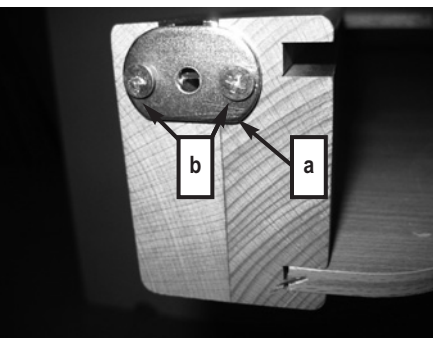

Alle 4 Führungsschienen werden jetzt an der unteren Öffnung mit Unterlegscheiben verschlossen. Die Scheiben sind eine Barriere, falls die unteren Rastpositionen übersprungen werden.

- ☞ Schrauben Sie die Unterlegscheibe [a] mit zwei Spaxschrauben [b] 4,5 x 40 mm von unten in den Bettposten des Bettumbaus. Dafür ist neben der Führungsschiene ein Loch vorgebohrt.

☞ Wiederholen Sie diesen Vorgang auch an den 3 anderen Bettposten.

ASSEMBLY OF THE SIDE RAIL BEAMS

On all four corners of the bed you will find a guide bar embedded in the wooden boards [3] + [13] for the side rail beams [7]. In them runs a plastic slide with 4 metal pins. The metal pins hook into the oblong holes of the face of the 4 side rail beams. The side rail beams can be raised or lowered, as needed.

■ To mount the side rail beams, the reclining surface frame must be set to the middle position (Electrical connections see page 15).

Start with the end board/head section:

- ☞ Push one of the plastic slides from the bottom into the guide bar of the head section.
- ☞ The wedge-shaped tip [a] of the plastic slide must point upward.
- ☞ Push the plastic slide upwards in the guide bar, until it locks into ok place.
- ☞ Now stick the side rail beams onto the metal pins.

The top and bottom of the side rail beams are flattened and rounded respectively. The round side of the bars must face upward.

Now go to the end board/foot section.

- ☞ Insert one more plastic slide in the 2 ends of the 2 side rail beams.
- ☞ The wedge-shaped tip of the plastic slide must point upward.
- ☞ Insert the plastic slider into the guide bar, then push it upwards until it locks into place.
- ☞ Mount the two other side rail beams on the opposite side of the bed the same way.

The lower end of each of the 4 guide bars is then blocked off by means of washers. The washers provide a stop in case the lower locking position is missed.

- ☞ Secure the washer [a] with two 4,5x40 mm Phillips screws [b] to the bottom edge of the bedpost. A pre-bored hole is provided near the end of the guide bar.
- ☞ Repeat for each of the 3 remaining bedposts.

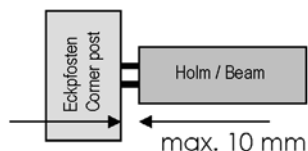

☞ Prüfen Sie den verbleibenden Abstand zwischen dem Holmende und der Führungsschiene: max. 10 mm. Reduzieren Sie eventuell den Abstand durch weiteres Einschieben des Eckpfostens in den Liegeflächenrahmen (siehe Seite 13).

☞ Check the remaining distance between the end of the rail and the guide bar: max. 10 mm. If necessary decrease the distance by further inserting the corner posts in the reclining surface frame (see page 13).

ELEKTRISCHER ANSCHLUSS

Bevor Sie die Kabel anschließen, müssen Sie das Verpackungsmaterial von allen Kabeln entfernen.

Das Zentrale Steuergerät versorgt die Antriebsmotoren über Spiralkabel mit der nötigen Spannung. Die Stecker, an den Enden der Spiralkabel, müssen in das Zentrale Steuergerät eingesteckt werden.

ELECTRICAL CONNECTION

Before connecting the cables all packaging materials must be removed.

The central control unit supplies the drive motors, through a spiral cable, with the needed voltage. The plugs, at the end of the spiral cables, must be plugged into the central control unit.

STECKERBELEGUNG DES STEUERGERÄTES

Die Spiralkabel, die zu den jeweiligen Antriebsmotoren führen, sind am Zentralen Steuergerät wie folgt gekennzeichnet:

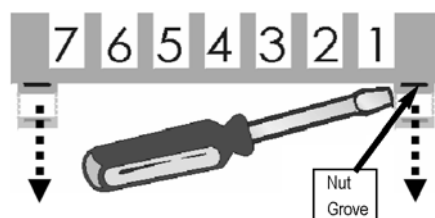

- | | |
|---|-----------------------------|
| 1 | Motor Rückenlehne |
| 2 | Motor Oberschenkellehne |
| 3 | Motor Betthaupt/Kopf |
| 4 | Motor Betthaupt/Fuß |
| 5 | Nicht belegt (Blindstopfen) |
| 6 | Handschalter |
| 7 | Sperrbox |

Bevor Sie die Stecker in das zentrale Steuergerät einstecken können, müssen Sie die Abdeckleiste entfernen.

☞ Heben Sie die Abdeckleiste vorsichtig mit einem Schraubendreher ab. Setzen Sie dazu den Schraubendreher nacheinander in der Nut der beiden Kappen an.

CONTROL UNIT PLUGS

The spiral cables leading to each drive motor are marked in the following way at the central control unit:

- | | |
|---|------------------------|
| 1 | Backrest motor |
| 2 | Thigh rest motor |
| 3 | End board / Head motor |
| 4 | End board / Foot motor |
| 5 | Not enabled |
| 6 | Hand switch |
| 7 | Locking box |

Before the plug can be inserted into the central drive unit, the covering strip has to be removed.

☞ Carefully lift the covering strip with a screwdriver. To do this, insert the screwdriver into the groove of both caps consecutively.



Achten Sie auf die richtige Zuordnung der Antriebsmotoren die zur Höhenverstellung dienen! Diese dürfen nicht verwechselt werden. Spiralkabel Nr. 3 führt zum Antriebsmotor des Betthaupt/Kopf. Spiralkabel Nr. 4 führt zum Antriebsmotor des Betthaupt/Fuß. Es darf nur eine Fußtieflage möglich sein.

Take special care in assigning the drive motors for the height adjustments. These must not be interchanged. Spiral cable number 3 leads to the drive motor for the end board (head section). Spiral cable number 4 leads to the drive motor for the end board (foot section). Only one lower foot position should be possible.

☞ Verlegen Sie die Antriebsmotoren- und das Handschalterkabel unter dem Liegeflächenrahmen.

☞ Place the drive motor cables and the hand switch cable under the reclining surface frame.



Stellen Sie sicher, dass keine Kabel beschädigt sind, sich keine Schlaufen bilden und die Kabel nicht durch bewegliche Teile eingeklemmt werden.

Make sure that no cable is damaged, that there is no loop in the cables and that the cables are not crushed by moving parts.



**Wichtig!
Important!**

Achten Sie beim Austausch einzelner elektrischer Komponenten stets darauf, dass deren Stecker bis zum Anschlag in das Zentrale Steuergerät eingesteckt sind und die Steckerabdeckleiste wieder angebracht wird. Nur so ist absolute Dichtigkeit und eine einwandfreie Funktion gewährleistet.

When exchanging single electrical components, always make sure that their plugs have been plugged back into the central control unit until they lock and the plug covering strips have been re-affixed. This will ensure a tight fit and a proper operation.



ZUGENTLASTUNG DES NETZKABELS

Unter dem Liegeflächenrahmen befindet sich die Zugentlastung für das Netzkabel.

☞ Stellen Sie sicher, dass das Netzkabel in der Zugentlastung eingehängt ist und fest sitzt.

STRAIN RELIEF OF THE POWER CABLE

Underneath the reclining surface frame is the strain relief for the power cable.

☞ Make sure that the power cable is hooked tightly into the strain relief.



**Vorsicht!
Caution!**

Besondere Sorgfalt ist beim Verlegen des Netzkabels notwendig. Stellen Sie sicher, dass es nicht beschädigt ist und sich keine Schlaufen bilden! Das Netzkabel darf beim Umherfahren des Bettes nicht unter die Laufrollen geraten! Beim Verstellen des Bettes darf es sich nicht zwischen beweglichen Teilen verfangen!

Special care is to be taken when positioning the power cable. Make sure that the cable is not damaged and there is no loop in it! When moving the bed around, take care that the castors do not run over the power cable! When adjusting the bed the power cable should not get caught between moving parts!

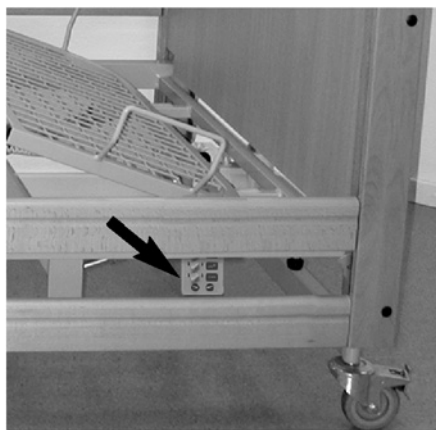

MONTAGE DER SPERRBOX

Die Sperrbox wird an der linken oder rechten Längsseite des Bettes, unterhalb der Liegefläche angebracht.

In diesem Bereich befinden sich beidseitig entsprechende Halterungen.

☞ Heben Sie den unteren Seitengitterholm etwas an.

☞ Drücken Sie die auf die Lasche an der Halterung am Liegeflächenrahmen und schieben Sie die Sperrbox nach unten.

☞ Sie können nun die Sperrbox entnehmen und an der anderen Seite des Bettes befestigen.

☞ Schieben Sie dazu die Sperrbox von unten auf die Halterung.

ASSEMBLY OF THE LOCKING BOX

The locking box should be connected on the left or right long side of the bed, underneath the reclining surface frame.

There are corresponding holders on both sides.

☞ Lift the side rail beam a little bit.

☞ Press the latch of the holder on the reclining surface frame and push the locking box downward.

☞ The locking box can now be removed and positioned on the other side of the bed.

☞ Push the locking box onto the holder from below.

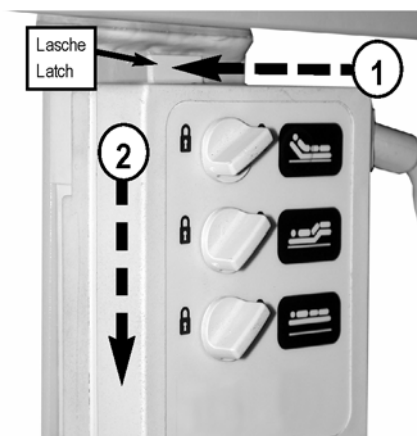

ANFORDERUNGEN AN DEN AUFSTELLUNGORT

■ Für den gesamten Verstellbereich des Bettes muss ausreichend Platz vorhanden sein. Es dürfen sich keine Möbel, Fensterbänke usw. im Weg befinden.

■ Der Raum unter dem Bett muss frei bleiben.

■ Prüfen Sie vor Einsatz auf Parkettböden, ob es durch die vorhandene Bodenversiegelung zu Verfärbungen durch die Laufrollen kommen kann. Der Einsatz auf Fliesen, Teppich, Laminat und Linoleum ist unbedenklich.

BURMEIER haftet nicht für Schäden, die durch alltäglichen Betrieb auf Fußböden entstehen könnten.

■ Eine ordnungsgemäß installierte 230-Volt-Netzsteckdose muss (möglichst) in Nähe des Bettes vorhanden sein.

■ Stellen Sie sicher, dass beim Anbringen weiterer Zusatzgeräte (z. B. Kompressoren von Lagerungssystemen usw.) die sichere Befestigung und Funktion aller Zusatzgeräte gegeben ist. Achten Sie hierbei besonders auf die sichere Verlegung aller beweglichen Anschlusskabel, Schläuche usw. Bei Fragen und Unklarheiten wenden Sie sich an die Hersteller der Zusatzgeräte oder an BURMEIER.

Beachten Sie folgende Punkte bei der Aufstellung des Bettes, um mögliche Brandgefahren durch äußere Einflüsse so weit wie möglich zu minimieren. Weisen Sie die Anwender und das Fachpersonal auf diese Punkte hin!

■ Verwenden Sie möglichst nur flammhemmende Matratzen und Bettzeug.

■ Verwenden Sie nur geeignete, nicht zu weiche, Matratzen nach DIN 13014. Weiter sollten diese Matratzen schwer entflammbar nach DIN 597 Teil 1 und 2 sein.

■ Rauchen im Bett vermeiden, da je nach eingesetzten Matratzen und Bettzeug keine Beständigkeit gegen Raucherutensilien gegeben sein kann.

■ Verwenden Sie nur technisch einwandfreie Zusatzgeräte (z. B. Heizdecken) und andere Elektrogeräte (z. B. Leuchten, Radios).

■ Stellen Sie sicher, dass diese Geräte nur entsprechend ihrer Zweckbestimmung verwendet werden und Geräte nicht unbeabsichtigt auf oder unter das Bettzeug gelangen können (Brandgefahr infolge von Hitzestau).

■ Vermeiden Sie unbedingt den Einsatz von Steckerkupplungen an Verlängerungskabeln oder Mehrfachsteckdosenleisten unter dem Bett (Brandgefahr infolge eindringender Flüssigkeiten).

■ Schließen Sie das Bett direkt an eine Steckdose an. Verlängerungskabel und/oder Mehrfachsteckdosen sollten nicht verwendet werden.

LOCATION REQUIREMENTS

■ There must be enough space available to be able to adjust the bed. No furniture, window sills and the like should be in the way.

■ The space under the bed must remain clear.

■ Check before use on parquet flooring, that the castors do not cause discoloration of the varnish. Use on ceramic tiles, carpet, laminate and linoleum is harmless.

BURMEIER is not liable for any damage to floors due to daily operation.

■ A properly installed 230 volt power outlet must be available, near the bed.

■ Take care when attaching further accessory equipment (e.g. compressors for positioning systems, etc.) that their attachment is safe and their functionality is not impaired. Especially important is hereby also the safe placement of all movable connecting cables, tubes, etc. If you have any further questions or need clarification contact the manufacturer of the accessory equipment or BURMEIER.

Observe the following points when setting up the bed to minimize possible fire hazard. Instruct the user and the authorized personnel in these points!

■ If possible use only fire-retardant mattresses and bed sheets.

■ Only use appropriate firm mattresses according to DIN 13014. This mattress should be inflammable according to DIN 597 Section 1 and 2.

■ Avoid smoking in bed because of the danger of fire.

■ Use only technically faultless appliances (e.g. heating blankets) and other electronic devices (e.g. lamps, radios).

■ Take care that these devices are only used for the purpose intended and that they cannot accidentally get on top of or underneath the bed sheets (Fire hazard because of overheating).

■ Absolutely avoid the use of extension cords or multi outlet extension cords under the bed (Leaking liquids can cause a fire hazard).

■ Connect the bed directly to an electrical outlet. Do not use extension cords and/or multiple outlet extension cords.

ERREICHEN DER BETRIEBSBEREITSCHAFT

- Führen Sie nach erfolgter Montage des Bettes eine Überprüfung gemäß Kapitel 6 durch.
- Reinigen und desinfizieren Sie das Bett vor der Erstbenutzung und vor jedem Wiedereinsatz gemäß Kapitel 5.

Das Bett befindet sich nach erfolgreicher Durchführung und Beachtung aller Schritte der Seiten 12 bis 18 im betriebsbereiten Zustand.

DEMONTAGE

- ☞ Entfernen Sie den Aufrichter.
- ☞ Fahren Sie das Bett in die mittlere waagerechte Position.
- ☞ Ziehen Sie den Netzstecker aus der Steckdose.
- ☞ Blockieren sie alle vier Laufrollen.
- ☞ Entfernen Sie die Sicherungsscheiben am Ende der Bettpfosten.
- ☞ Nehmen Sie nacheinander alle Seitengitterholme ab.
- ☞ Führen Sie die Kunststoffschieber wieder in die Führungsschienen ein.
- ☞ Ziehen Sie die Stecker und die Zugentlastungen aus den Antriebsmotoren des Kopf- und Fußhauptes.
- ☞ Heben Sie nacheinander beide Holzumbauten von den Rohrrahmen der Betthäupter ab.
- ☞ Lösen Sie die Inbusschrauben am Liegeflächenrahmen am Fußende, um den Rohrrahmen des Fußteils zu entfernen; lösen Sie anschließend die Inbusschrauben am Liegeflächenrahmen am Kopfende, um den Rohrrahmen des Kopfteils zu entfernen.
- ☞ Drehen Sie die gelösten Inbusschrauben wieder in den Liegeflächenrahmen hinein, damit sie nicht verloren gehen.

REACHING OPERATIONAL READINESS

- After successful assembly, complete an inspection according to chapter 6.
- Clean and disinfect the bed before first time use and before every further use according to chapter 5.

After successfully completing and heeding all steps on page 12 through 18 the bed is now operationally ready.

DISASSEMBLY

- ☞ Remove the trapeze pole.
- ☞ Lower the bed into the middle horizontal position.
- ☞ Pull the power plug out of the socket.
- ☞ Lock all four castors.
- ☞ Remove the stop washers from the end of each bedpost.
- ☞ Remove all side rail beams consecutively.
- ☞ Insert the plastic slide back into the guide bar.
- ☞ Unplug the plugs and strain relief from the drive motors on the head and foot sections.
- ☞ Remove the stop plate below the guide bars.
- ☞ Raise both wooden boards from the tubular frames of end boards one by one.
- ☞ Loosen the Allen screws from the reclining surface frame on the foot section, to remove the tubular frame from the foot section; next loosen the Allen screws from the reclining surface frame on the head section, to remove the tubular frame from the head section.
- ☞ Screw the loosened Allen screws back into the reclining surface frame so they do not get lost.

SPEZIELLE SICHERHEITSHINWEISE ZUM ANTRIEBSSYSTEM

- Sorgen Sie dafür, dass bei den Verstellvorgängen keine Gliedmaßen vom Patienten, Anwender und weiteren Personen, insbesondere anwesenden Kindern, durch die Lehnen oder den Bettenrahmen eingeklemmt oder verletzt werden können.
- Sperren Sie zum Schutz des Patienten, vor ungewollten Verstellvorgängen, immer die elektrische Verstellung von Rücken- und Oberschenkellehne am Handschalter, wenn die Seitengitterholme angestellt sind (Quetschgefahr von Gliedmaßen beim Verstellen von Rücken- und Oberschenkellehne).
- Bei Einsatz von Zubehörteilen am Bett gilt: Durch Anordnung dieser Zubehörteile dürfen beim Verstellen von Rücken- und Oberschenkellehne keine Quetsch- oder Scherstellen für den Patienten entstehen. Falls dieses nicht gewährleistet werden kann, muss der Anwender die Verstellung der Rücken- und Oberschenkellehne, durch den Patienten, sicher unterbinden.
 - ▶ Bringen Sie deshalb den Handschalter außerhalb seiner Reichweite an (z. B. am Fußende) oder sperren Sie die Verstellmöglichkeiten am Handschalter.
- Sorgen Sie dafür, dass das Netz- und Handschalterkabel nicht eingeklemmt oder sonst wie beschädigt werden kann.
- Stellen Sie vor jedem Umherfahren des Bettes sicher, dass das Netzkabel nicht gedehnt, überfahren oder sonst wie beschädigt werden kann.



- Ziehen Sie den Netzstecker bei jedem lokalen Standortwechsel aus der Steckdose.
- Stellen Sie vor jedem Verfahren des Bettes sicher, dass das Netzkabel nicht gedehnt, überfahren oder sonst wie beschädigt werden kann. Das Netzkabel ist bei jedem Verfahren in den dafür vorgesehenen Netzkabelhalter einzuhängen.
- Stellen Sie sicher, dass bei den Verstellvorgängen keine Hindernisse wie Möbel oder Dachschrägen im Weg stehen. So vermeiden Sie Beschädigungen.



- ◆ Eine elektronische Überlast-Erkennung bewirkt, dass bei zu großer Last die Zentrale Steuereinheit abgeschaltet wird. Nach Beseitigung der Überlast arbeitet das Antriebssystem, bei erneutem Tastendruck auf dem Handschalter, wieder.
- ◆ Eine Dauerbetriebszeit von 2 Minuten darf nicht überschritten werden! Danach eine Mindestpause von 18 Minuten einhalten. Ebenfalls möglich: 1 Minute Dauerbetrieb und 9 Minuten Pause.

SPECIAL SAFETY INSTRUCTIONS FOR THE DRIVE UNIT

- Take care when adjusting the bed that no limbs of patients, users or any other persons, especially children, can be jammed or injured by getting under the movable parts or the bed frame.
- For the safety of the patient, lock the hand switch operation of adjustments to the back and thigh rests to avoid unwanted adjustments when the side rail beams are up. (Danger of getting limbs trapped when adjusting the back- and thigh rests).
- When using accessories with the bed it is necessary to: make sure that the arrangement of these accessories will not cause any places that might squeeze or hurt the patient. If this is not the case the operator must safely disable the adjustment function of the back- and thigh rests.
 - ▶ To do so place the hand switch out of the patient's reach (e.g. foot section) or lock the adjustment functions on the hand switch.
- Make sure that the power and hand switch cable cannot be jammed or damaged in other ways.
- Make sure that before relocating the bed, the power cable cannot be stretched, rolled over or damaged in any other way.

- Before every relocation of the bed, always make sure that you have unplugged it from the mains supply.
- Each time before moving the bed, ensure that the mains cable will not be stretched, driven over or damaged in any other way. When moving the bed, the mains cable must be stowed in the designated mains cable holder.
- Make sure that when adjusting the bed no obstacles such as furniture or slanted ceilings are in the way. This will prevent damage.

- ◆ An electronic overload detector switches off the central control unit, when the load is too great. After clearing the overload and pressing the hand switch again the central control unit will work again.
- ◆ A continuous run time of 2 minutes should not be exceeded. Afterwards a pause of no less than 18 minutes should be observed. Another possibility: 1 minute continuous run time and 9 minutes pause.



**Wichtig!
Important!**

♦ Wenn die maximale Dauerbetriebszeit nicht beachtet wird (z. B. durch andauerndes "Spielen" am Handschalter), schaltet ein thermisches Sicherungsbauteil die Stromversorgung aus Sicherheitsgründen ab.

♦ Der Verstellbereich aller Funktionen ist elektrisch/ mechanisch nur innerhalb der eingestellten Grenzen möglich.

♦ Trotz Einhaltung aller vorgeschriebenen Grenzwerte können, wie bei jedem elektrischen Gerät, Störeinflüsse von und auf andere nahe benachbarte Elektrogeräte nicht ganz ausgeschlossen werden (z. B. "Knistern" im Radio).

Vergrößern Sie in solchen seltenen Fällen den Geräteabstand; verwenden Sie nicht die gleiche Steckdose oder schalten Sie das störende/ gestörte Gerät vorübergehend aus.

♦ If the maximum continuous run time is not heeded (e.g. by constantly "playing" with the hand switch) a thermal safety component switches off the power for safety reasons.

♦ The adjustable range of every function is electrically/mechanically possible only within a predetermined range.

♦ Electrical disturbances affecting other nearby electronic appliances (e.g. crackling on the radio) cannot be excluded, despite adherence to all prescribed regulations. In such rare circumstances increase the distance between the appliances, do not use the same power socket or switch the affected appliance off for a while.

HANDSCHALTER

Die elektrischen Verstellvorgänge lassen sich mit dem Handschalter [8] steuern.

Der Verstellbereich aller Funktionen ist elektrisch/ mechanisch innerhalb der zulässigen Bereiche begrenzt.

Die Betriebsbereitschaft des Bettes wird durch eine orange LED im Handschalter angezeigt.

Aus Sicherheitsgründen sind im Handschalter Sperrfunktionen eingebaut. Verstellvorgänge können damit zum Schutz des Patienten am Handschalter gesperrt werden, wenn es der klinische Zustand des Patienten aus Sicht des behandelnden Arztes erfordert.

Zwischen dem Handschalter und der Sperrbox besteht eine Wechselwirkung. Verstellvorgänge lassen sich am Handschalter nur auslösen, wenn die entsprechende Funktion an der Sperrbox freigeschaltet ist.

♦ Der Handschalter lässt sich mit seinem elastischen Haken am Bett einhängen.

♦ Das Spiralkabel ermöglicht große Bewegungsfreiheit.

♦ Der Handschalter ist wasserdicht und abwaschbar (IP 66).

HAND SWITCH

The electrical adjustments can be made using the hand switch [8].

The adjustable range of every function is electrically/mechanically possible only within a predetermined range.

An orange LED in the hand switch indicates the operational readiness of the bed.

Locking mechanisms have been built into the hand switch for safety reasons. For the safety of the patient, adjustment functions can be locked at the hand switch, if, from a clinical point of view and with the approval of the attending physician, the condition of the patient warrants it.

There is an interaction between the locking box and the hand switch. Adjustment functions can only be performed with the hand switch if they have been unlocked.

♦ The hand switch, with its elastic hook can be hooked onto the bed.

♦ The spiral cable allows for greater mobility.

♦ The hand switch is water-tight and washable (IP 66).

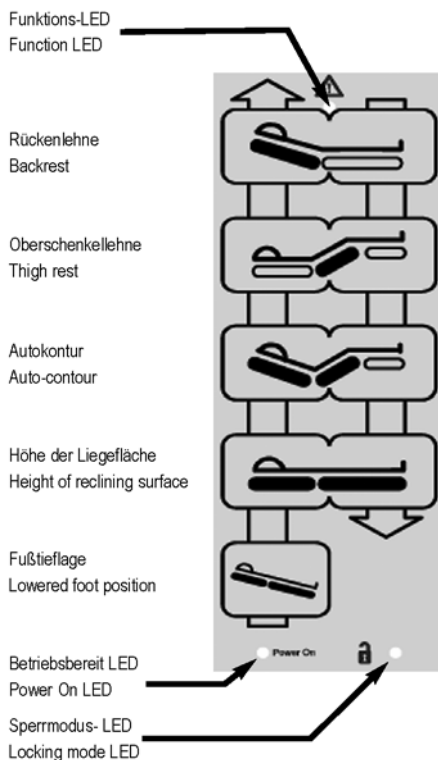

BEDIENUNG DES HANDSCHALTERS

■ Weisen Sie den Patienten in die Funktionen des Handschalters ein!

■ Die Antriebsmotoren laufen so lange, wie die entsprechende Taste gedrückt wird. Während ein Antriebsmotor läuft leuchtet die grüne Funktions-LED.

■ Ein Antrieb kann nur anlaufen, wenn die betreffende Funktion an der Sperrbox freigegeben ist.

■ Die Verstellmöglichkeiten sind, bis auf die Fußstiefle, in beide Richtungen möglich.

OPERATING THE HAND SWITCH

■ Train the patient in the functions of the hand switch.

■ The drive motors will run as long as the button is held down. A green LED indicates that a motor is running.

■ The drive can only run if the corresponding adjustment function has been unlocked on the locking box.

■ The adjustment functions, except for the lowered foot position, can be used in both directions.

■ Grundsätzlich gilt bei den Tasten:

- Heben
- Senken

■ Basically the functions of the buttons are as shown:

- raise
- lower



Verstellen der Rückenlehne

Drücken Sie diese Taste, wenn Sie den Anstellwinkel der Rückenlehne verstellen wollen.

Adjusting the backrest

Push this button if you want to adjust the backrest angle.



Verstellen der Oberschenkellehne

Drücken Sie diese Taste, wenn Sie den Anstellwinkel der Oberschenkellehne verstellen wollen.

Adjusting the thigh rest

Push this button to adjust the thigh rest angle.



Einstellen der Autokontur

Drücken Sie diese Taste, wenn Sie gleichzeitig den Anstellwinkel der Rücken- und der Oberschenkellehne verstellen wollen. So wird verhindert, dass der Patient nicht zum Fußteil durchrutscht.

Setting up the Auto-contour

Press this button if you want to adjust the angles of the back and thigh rest at the same time. This prevents the patient sliding to the foot end.



Verstellen der Liegeflächenhöhe

Drücken Sie diese Taste, wenn Sie die Höhe der Liegefläche verstellen wollen.

Adjusting the reclining surface height

Push this button if you want to adjust the height of the reclining surface.

Falls sich das Bett im Zustand der Fußtieflage befand, wird die Liegefläche automatisch waagrecht gestellt, wenn sie in die niedrigste bzw. höchste Position gefahren wird.

If the bed is in the lowered foot position, it will automatically be adjusted to horizontal level, when it is readjusted to the lowest or highest position.



Einstellen einer Fußtieflage

Drücken Sie diese Taste, wenn Sie die Fußtieflage einstellen wollen. Bei dieser Taste ist nur die Funktion "Senken" ➤ aktiv.

Adjusting to the lowered foot position

Push this button if you want to adjust to the lowered foot position. With this button ➤ only the function "Down" is possible.

Falls sich das Bett im Zustand der Fußtieflage befand, wird die Liegefläche automatisch waagrecht gestellt, wenn sie in die niedrigste bzw. höchste Position gefahren wird.

If the bed is in the lowered foot position, it will automatically be adjusted to horizontal level, when it is readjusted to the lowest or highest position.

■ Lösen Sie vor Einstellen einer Fußtieflage die Bremsen beider Laufrollen auf der Kopf- oder Fußseite, um mögliche Beschädigungen des Fußbodens zu vermeiden.

■ Unlock the foot brake of both castors on the head or foot section to avoid damaging the floor.

SPERRFUNKTION, SENSORFLÄCHE FÜR MAGNETSCHLÜSSEL

LOCKING FUNCTION, SENSOR AREA FOR MAGNETIC KEY



Der Handschalter darf nicht in der Nähe von magnetischen Gegenständen oder starken magnetischen Feldern aufbewahrt werden. Die Sperrfunktion kann sonst aktiviert oder aufgehoben werden.

The hand switch should not be kept near magnetic objects or strong magnetic fields. Otherwise the locking functions could be activated or released.



Nach einem Stromausfall oder Ortswechsel des Bettes, ist die Sperrfunktion wieder automatisch aktiviert.

After a power failure or location change of the bed, the locking function automatically reactivates.

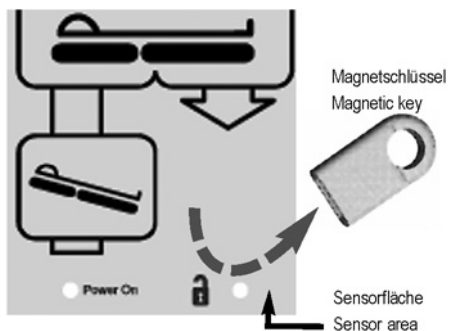

Streichen Sie den Magnetschlüssel einmal über die Sensorfläche. Die Modus-LED muss grün leuchten, um Verstellungen durchzuführen.

Wenn die Sperrmodus-LED **nicht leuchtet** sind alle Verstellfunktionen gesperrt.

Wenn die Sperrmodus-LED **grün leuchtet** sind alle Verstellfunktionen freigegeben.

Wenn die Sperrmodus-LED **orange leuchtet** sind alle Verstellfunktionen für einen Zeitraum von 40 Sekunden freigegeben. Bei einer Verstellung innerhalb dieses Zeitraumes wird die Sperrfunktion danach wieder aktiviert.

Pass the magnet key once over the sensor area. The Mode LED must show green to perform adjustments.

If the Lock Mode LED is **not lit**, all adjustment functions are locked.

If the Lock Mode LED **lights up green**, all adjustment functions are unlocked.

If the Lock Mode LED **lights up orange**, all adjustment function are unlocked for a period of 40 seconds. After any adjustments within this time period, the locking function is reactivated.



SPERRBOX

Die Bedienung der Sperrbox ist ausschließlich den Anwendern gestattet!

Ist der klinische Zustand des Patienten so kritisch, dass für ihn eine Gefahr durch das Verstellen des Bettes mittels Handschalter besteht, muss der Anwender diesen umgehend sperren. Das Pflegebett verbleibt in der Position zur Zeit des Abschaltens.

LOCKING BOX

Only the operator is authorized to use the locking box!

In case the clinical condition of the patient is so critical that any adjustment of the beds by means of hand switch causes danger, the operator must disable the bed immediately. The nursing bed remains in the position it had at the time of disconnecting.



Drehen Sie die Drehschalter nicht mit Gewalt über den Anschlag hinaus! Der Schalter oder die Sperrbox kann beschädigt werden.

Do not turn the turnable switches with force over the stop! The switch or the whole locking box can be damaged.

Alle Antriebe freigegeben All drives unlocked



Der magnetische Sperrschlüssel befindet sich bei Auslieferung des Bettes, mit einem Kabelbinder befestigt, am Handschalter. Der Sperrschlüssel ist nicht für die Verwendung durch den Patienten vorgesehen. Der Sperrschlüssel muss vom Handschalter entfernt werden. Der Anwender oder eine vom Arzt beauftragte Person sollte den **Sperrschlüssel** in Verwahrung nehmen.



Wenn ein Drehschalter der Sperrbox schräg nach **Rechts** geneigt steht, ist der Antrieb **freigegeben**.



Wenn ein Drehschalter der Sperrbox schräg nach **Links** geneigt steht, ist der Antrieb **gesperrt**.

The magnetic locking key is delivered attached to the bed with a cable tie on the hand switch. The locking key is not intended for use by the patient. It must be removed from the hand switch. The operator or a person authorized by the physician should keep the **locking key**.

When a knob of the locking box is turned to the **right**, the drive is **unlocked**.

When a knob of the locking box is turned to the **left**, the drive is **locked**.

Wenn am Handschalter eine Taste zum Verstellen gedrückt wird, obwohl der Antrieb an der Sperrbox gesperrt wurde, ertönt ein Signalton.

When a key for any adjustment is pressed on the hand switch even though the drive is locked at the locking box, a signal tone will sound.



Sperren der Rückenlehne

Drehen Sie den Drehschalter nach Links. Wenn Sie am Handschalter die Autokonturtaste drücken, wird nur die Oberschenkellehne verstellt.

Locking of the back rest

Turn the knob to the left. When the auto-contour switch is pressed on the hand switch, only the thigh rest will be adjusted.



Sperren der Oberschenkellehne

Drehen Sie den Drehschalter nach Links. Wenn Sie am Handschalter die Autokonturtaste drücken, wird nur die Rückenlehne verstellt.

Locking the thigh rest

Turn the knob to the left. When the auto-contour switch is pressed on the hand switch, only the back rest will be adjusted



Sperren der Liegeflächenhöhe

Drehen Sie den Drehschalter nach Links. Die Fußtieflage kann nicht mehr am Handschalter aktiviert werden.

Locking the reclining surface height

Turn the knob to the left. The foot adjustment cannot be activated with the hand switch.

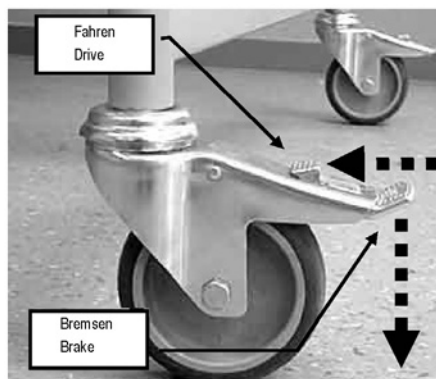

LAUFROLLEN

Das Bett steht auf vier lenkbaren Laufrollen [17], die alle mit einer Feststellbremse ausgestattet sind.

- ☞ **Bremsen:** Tritthebel mit dem Fuß nach unten treten.
- ☞ **Fahren:** Tritthebel mit dem Fuß in Richtung Standrohr treten.

■ Fahren Sie das Bett nur umher, wenn sich die Liegefläche in tiefster Position befindet.

■ Stellen Sie vor jedem Umherfahren des Bettes sicher, dass das Schaltnetzteil sicher auf dem Bett platziert wurde, damit es nicht herunterfallen kann.

CASTORS

The bed stands on four steerable, individually-locking castors [17].

- ☞ **Braking:** Push the foot lever down.
- ☞ **Driving:** Push the foot lever toward the corner pole.

■ Relocate the bed only when it is positioned in the lowest position.

■ Before relocating the bed, ensure that the transformer unit is securely positioned on the bed so that it cannot fall off.



NETZKABELHALTER

Der Netzkabelhalter befindet sich seitlich am Liegeflächenrahmen im Bereich des Fußteils.

■ Das Netzkabel muss vor jedem Umherfahren des Bettes in den Netzkabelhalter eingehängt werden, sonst können durch Abreißen, Überfahren, Abquetschen Schäden am Netzkabel auftreten. Diese Beschädigungen können zu elektrischen Gefährdungen und Funktionsstörungen führen.

POWER CABLE HOLDER

The power cable holder is located sideways on the reclining surface frame near the foot section.

■ The power cable must be secured in the power cable holder provided, before moving the bed, otherwise it might be damaged by stretching, by running over and squeezing.

AUFRICHTER

Ein am Bett angebrachter Aufrichter ermöglicht dem Patienten ein leichteres Ein- und Aussteigen.



Die maximale Tragfähigkeit des Aufrichters beträgt an seinem vorderen Ende 75 kg.

Der Aufrichter sollte nicht für Rehabilitationsübungen verwendet werden.

TRAPEZE POLE

The trapeze pole attached to the bed makes it easier for the patient to get into and out of bed.

The maximum load of the trapeze pole is 75 kg at the front end.

Do not use the trapeze pole for rehabilitation training.

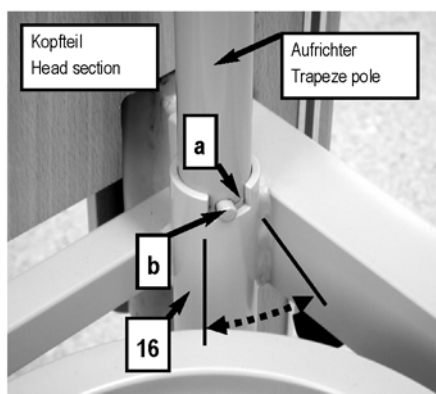

In den beiden Ecken des Liegeflächenrahmens, an der Kopfseite, befinden sich zwei runde Aufrichterhülsen [16]. Die Aufrichterhülse hat an der Oberseite eine Aussparung [a], die zusammen mit dem Stift [b] den Schwenkbereich des Aufrichters begrenzt. Der Aufrichter sollte auf der Seite des Bettes angebracht werden, wo der Patient ein- und aussteigt.

Anbringen

☞ Den Aufrichter [1] in die Hülse stecken. Der Metallstift [b] muss sich in der Aussparung [a] der Hülse befinden.

In both corners of the head section of the reclining surface frame are two trapeze pole sockets [16]. The trapeze pole socket has a notch at the top [a], which together with the metal pin [b] restricts the swivel range of the trapeze pole. The trapeze pole should be installed on the side where the patient gets in and out of bed.

Attaching

☞ Insert the trapeze pole [1] into the socket. The metal pin [b] must be in the notch [a] of the socket.

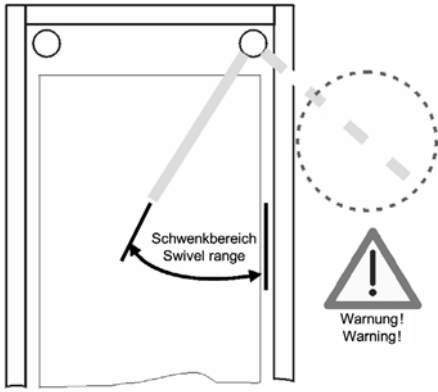

Entfernen

☞ Den Aufrichter gerade nach oben aus der Hülse herausziehen.

Removal

☞ Pull the trapeze pole straight up out of the socket.

Schwenkbereich des Aufrichters

Den Aufrichter nicht außerhalb des Bettes schwenken. Es besteht Gefahr, dass das Bett durch Zug am Aufrichter umkippt.

Der Metallstift des Aufrichters muss sich immer in der Aussparung befinden.

Trapeze pole swivel range

Do not swivel the trapeze pole outside of the bed. There is a danger that through the pull, the bed will tip over.

The metal pin must always be in the notch of the socket.

TRIANGELGRIFF

Am Aufrichter lässt sich ein Triangelgriff (Haltegriff) befestigen. An diesem Triangelgriff kann sich der Patient aufrichten und sich so leichter in eine andere Position bringen.

Kontrollieren Sie den Triangelgriff und das Gurtband regelmäßig auf Beschädigungen (siehe Kapitel 6). Ein beschädigter Triangelgriff oder beschädigtes Gurtband sind umgehend auszu-tauschen.



Wichtig!
Important!

TRAPEZE

A trapeze (grab handle) can be attached to the trapeze pole. The patient can hold on to the trapeze to make it easier to change to a different position.

Regularly check the trapeze at the strap for any damage (see Chapter 6). A damaged trapeze or strap must immediately be exchanged.

Durability

There is a date clock on the trapeze. With normal use the trapeze will last for at least five years. Afterwards a sight check is to be performed periodically to determine if further use is permissible.

Adjustable range of the trapeze

The height of the trapeze can be adjusted by means of the strap to accommodate a range of about 55 cm to 70 cm (measuring from the top of the mattress).

☞ Push the loop of the trapeze [2] over the first stud of the patient grab handle pole.

☞ Test by tightly pulling the trapeze downward that it is secure.

Useful Tip: The maximum lifting load of the trapeze pole is 75 kg at the front end.

■ The height of the trapeze can be adjusted by means of the strap.

■ Make sure the the strap is fed correctly through the buckle.

■ Make sure that the end of the strap is at least 3 cm above the buckle.

Haltbarkeit

Auf dem Triangelgriff befindet sich eine Datumsuhr. Der Triangelgriff hat bei normalem Gebrauch eine Haltbarkeit von mindestens fünf Jahren. Danach ist regelmäßig eine Sichtprüfung durchzuführen, um festzustellen, ob ein weiterer Einsatz zulässig ist.

Verstellbereich des Haltegriffes

Die Höhe des Haltegriffes lässt sich durch das verstellbare Gurtband im Bereich von ca. 55 cm bis 70 cm (gemessen ab Oberkante Matratze) anpassen.

☞ Schieben Sie die feste Schlaufe des Triangelgriffes [2] über den ersten Bolzen des Aufrichters.

☞ Prüfen Sie durch festes Ziehen des Triangelgriffes nach unten dessen sicheren Halt.

Hinweis: Die maximale Tragfähigkeit des Aufrichters beträgt am vorderen Ende 75 kg.

■ Der Triangelgriff lässt sich mittels Gurtband in der Höhe verstellen.

■ Achten Sie darauf, dass das Gurtband korrekt durch das Gurtschloss eingefädelt ist.

■ Achten Sie darauf, dass das Ende des Gurtbandes mindestens 3 cm über das Gurtschloss übersteht.

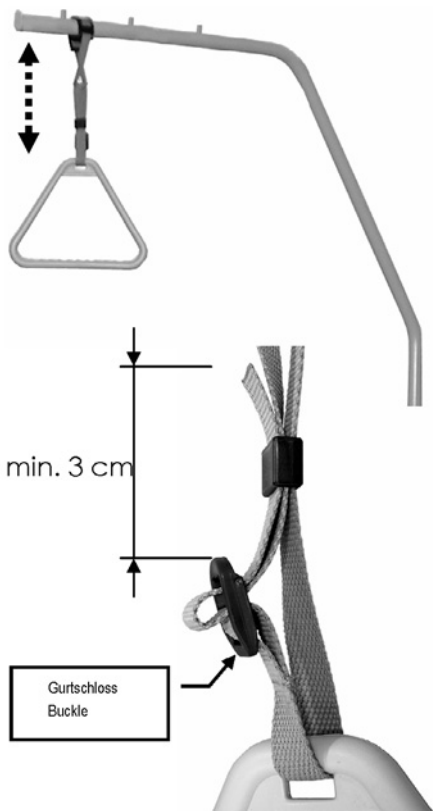
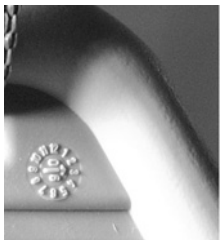

UNTERSCHENKELLEHNE

Bei angestellter Oberschenkellehne kann die Unterschenkellehne [11] individuell eingestellt werden. Zu dem Zweck befinden sich unter der Unterschenkellehne zwei rastbare Verstellbeschläge, die die Unterschenkellehne in ihrer Position arretieren.

Anheben

☞ Heben Sie die Unterschenkellehne am Fußende - nicht an den Matratzenbügeln - bis zur gewünschten Position hoch. Die Unterschenkellehne rastet selbsttätig ein.

Absenken

☞ Heben Sie die Unterschenkellehne erst bis zum oberen Anschlag an.
☞ Senken Sie die Unterschenkellehne langsam ab.



Es besteht Verletzungsgefahr, wenn die Unterschenkellehne ungebremst abstürzt.

Wird die Oberschenkellehne abgesenkt, senkt sich die Unterschenkellehne automatisch mit ab.

LOWER LEG REST

When the thigh rest is fixed, the lower leg rest [11] can be individually adjusted. For this reason there are two adjusting ratchets, which will lock the lower leg rest into position.

Raising

☞ Raise the lower leg rest on the foot end - not with the mattress brackets - up to the desired level. The lower leg rest will automatically snap into place.

Lowering

☞ First lift the lower leg rest all the way to the stopping point.
☞ Slowly lower the lower leg rest.

There is a potential for injury if the lower leg rest falls straight down.

If you lower the thigh rest, the lower leg rest will be lowered automatically.

SEITENGITTER

Seitengitter sind ein geeigneter Schutz für Patienten gegen ungewolltes Herausfallen aus dem Bett. Sie sind jedoch nicht dazu geeignet, ein beabsichtigtes Verlassen des Bettes zu verhindern.

Anstellen

☞ Ziehen Sie die Seitengitterholme [7] jeweils an einem Ende nacheinander hoch, bis sie in der obersten Stellung an beiden Enden einrasten. Ein Verschieben nach oben oder unten darf nicht möglich sein.

☞ Prüfen Sie das Einrasten durch Druck auf die Seitengitterholme von oben.

Absenken

☞ Heben Sie die Seitengitterholme etwas an.
☞ Drücken Sie den Entriegelungshebel und senken Sie die Seitengitterholme langsam ab.

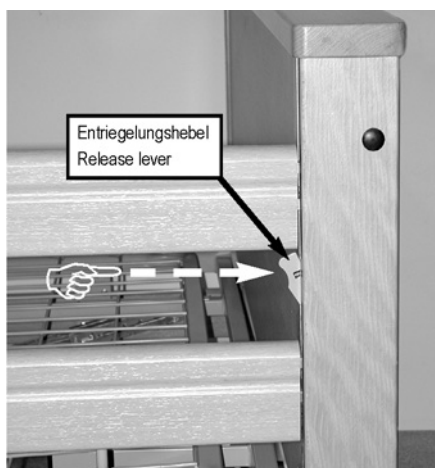

Spezielle Sicherheitshinweise bei Benutzung von Seitengittern:

- Verwenden Sie nur technisch einwandfreie, unbeschädigte Seitengitter mit zugelassenen Spaltmaßen, die sicher einrasten.
- Stellen Sie sicher, dass nur geeignete Original BURMEIER-Seitengitter eingesetzt werden, die als Zubehör von uns für das jeweilige Bettenmodell freigegeben oder bereits im Bett integriert sind.

SIDE RAILS

Side rails conveniently prevent the patient from falling out of bed accidentally. They do not, however, prevent a patient from leaving the bed.

Engaging

☞ Pull the side rail beams [7] on one end after the other until they lock in its highest position. You should not be able to move them up or down.

☞ Check that the side rail beams are locked into place by pushing on them from above.

Disengaging

☞ Lift the side rail beams slightly.

☞ Push the upper release lever and slowly lower the side rail beams.

Special safety notes for use of side rail beams:

- Only use safely lockable, technically perfect, undamaged side rail beams with proper gap dimensions
- Make certain that only suitable Original BURMEIER side rail beams are used, which have been approved for use with the bed model you are using or that are already integrated in the bed.



■ Beurteilen und berücksichtigen Sie vor dem Einsatz von Seitengittern den klinischen Zustand und die Besonderheiten beim Körperbau des jeweiligen Patienten:

▶ Ist der Patient z. B. sehr stark verwirrt oder sehr unruhig, verzichten Sie möglichst auf Seitengitter und greifen Sie zu alternativen Sicherungsmaßnahmen wie Fixiergurte, Bettschürzen usw.

▶ Bei besonders kleinen, schwächtigen Patienten ist gegebenenfalls ein zusätzlicher Schutz zur Verringerung der Seitengitter-Spaltabstände erforderlich. Verwenden Sie dann z. B. Schutzpolster (Zubehör, siehe Kapitel 8), Fixiergurte usw.

Nur so ist eine wirksame sichere Schutzfunktion gewährleistet. Die Gefahr von Einklemmen und Durchrutschen des Patienten wird verringert.

■ Verwenden Sie nur zugelassene Matratzen (siehe Seite 45). Die Matratzen dürfen nur schwer entflammbar nach DIN 597 Teil 1 und 2 sein.

■ Werden erhöhte Lagerungssysteme wie z. B. Anti-Dekubitus-Matratzen eingesetzt, muss die wirksame Höhe der Seitengitter von mindestens 22 cm über der unbelasteten Matratze gewährleistet sein. Wird dieses Maß nicht eingehalten, müssen geeignete Maßnahmen zum Schutz des Patienten getroffen werden. Dies wird durch einen Aufsatz auf die Seitengitter erreicht (Zubehör).

■ Die für die Befestigung sorgenden mechanischen Teile am Bettgestell und am Seitengitter sind regelmäßig auf etwaige Beschädigungen zu prüfen. Dies sollte nicht nur vor dem Anbringen eines Seitengitters erfolgen, sondern auch während des Gebrauchs in kürzeren Abständen (zumindest vor jedem Neueinsatz).

■ Sperren Sie bei elektrisch verstellbaren Betten, zum Schutz des Patienten vor ungewollten motorischen Verstellungen, immer die elektrische Verstellung von Rücken- und Oberschenkellehne am Handschalter, wenn die Seitengitter angestellt sind. Es besteht sonst Quetschgefahr von Gliedmaßen beim Verstellen von Rücken- und Oberschenkellehne.

■ Stellen Sie vor dem Absenken der Seitengitterholme sicher, dass sich keine Gliedmaßen des Patienten im Bewegungsbereich der Holme befinden. So vermeiden Sie Quetschungen und Verletzungen.

Werden diese Sicherheitshinweise nicht beachtet, droht die Gefahr des Einklemmens im Seitengitter und des Herausfallens durch zu große Spaltmaße infolge von Beschädigungen, der Verwendung ungeeigneter Seitengitter oder des unvollständigen Einrastens der Seitengitter.

■ Before using side rail beams evaluate and take into account the clinical condition and any special problems of the patient

▶ If, for example, the patient is very bewildered or very anxious, forgo the side rails and use alternative safety measures such as a restraining belt or restraint sheets.

▶ For especially small, frail patients, additional protective measures for reducing the distance between bars on the side rails may be necessary. In these cases use, for example side rail foam covers (accessories, see chapter 8), retaining belts, etc.

This will effectively ensure patient safety by reducing the risk of becoming trapped or slipping through.

■ Only use authorized mattresses (see page 45). The mattress should be fire-retardant according to DIN 597 Section 1 and 2.

■ If elevated patient positioning systems are employed, such as antidecubitus mattresses, an effective side rail height of at least 22 cm above the unweighted mattresses must be ensured. If this requirement is not met, the operator must take suitable measures to safeguard the patient. This can be done by using an attachable bar for side rails (Accessory).

■ The mechanical parts on the bed frame and the side rails which serve to protect the patient must be regularly examined for damage. This should not only happen before the installation of the side rail but also during use in shorter intervals (at least before every new assignment).

■ To safeguard the patient against unintentional adjustments, always lock the electrical adjustment of the back and thigh rests on electrical beds when the side rails are raised. Otherwise there is a risk of trapping limbs when the back and thigh rest are adjusted.

■ Before lowering the side rail beams make sure that the patient's limbs are clear of the side rail beams. This way you can avoid injuring the patient.

If these safety warnings are not observed there is a danger for the patient of being injured by the side rails, of falling out of bed because of too large a distance between the bars or because of damage, the use of unsuitable side rails or the incomplete locking of the side rail.

NOTABSENKUNG DER RÜCKENLEHNE

Bei Ausfall der Stromversorgung oder des elektrischen Antriebssystems lässt sich die angeordnete Rückenlehne von Hand notabsenken.



Diese im äußersten Notfall anzuwendende Notabsenkung darf nur von Anwendern durchgeführt werden, welche die nachfolgend beschriebene Bedienung sicher beherrschen.

Wir empfehlen Ihnen dringend, die Notabsenkung unter Normalbedingungen mehrfach zu üben. So können sie im Notfall schnell und richtig reagieren.

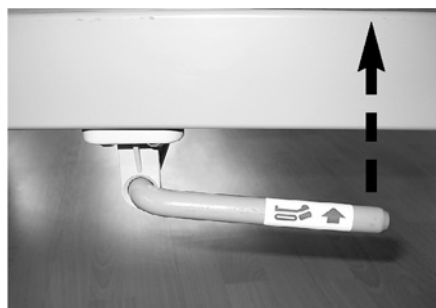

☞ Fassen Sie mit einer Hand den Rahmen der Rückenlehne an.

☞ Ziehen Sie mit der anderen Hand den Auslösehebel [18] für die Notabsenkung nach oben.

Der Antriebsmotor für die Rückenlehne wird dabei entkoppelt.

☞ Lassen Sie die Rückenlehne nach unten sinken.

Die Rückenlehne wird erst nach Loslassen des Bedienhebels in ihrer Position gehalten.

Wenn der normale Betriebszustand des Bettes nach einer Notabsenkung wiederhergestellt ist (Stromzufuhr), lässt sich die Rückenlehne wieder mittels Handschalter oder Sperrbox verstellen.



Da die Rückenlehne elektrisch verstellbar ist, dient der Auslösehebel [18] ausschließlich zur Notabsenkung und nicht zur dauernden mechanischen Verstellung!



Wenn die Rückenlehne ungebremst abstürzt, können der Patient und/oder der Anwender verletzt werden!



Das Bett darf, während es verlängert wird, nicht mit einem Patienten belegt sein!

EMERGENCY LOWERING OF THE BACK REST

The upright back rest can be lowered manually in case of a power outage or failure of the power supply or the electrical drive systems.

Emergency lowering may only be carried out in the case of extreme emergency and by users who have a complete command of the procedures below.

We strongly advise you to practice emergency lowering of the backrest under normal conditions so that in case of an emergency you will be able to react quickly and properly.

☞ With one hand take hold of the frame of the back rest frame.

☞ With the other hand pull the lever [18] for the emergency lowering of the back rest upward.

The drive motor for the back rest will be uncoupled.

☞ Lower the back rest.

Only after you release the lever will the backrest hold its position.

When after an emergency lowering of the back rest the normal operating condition of the bed has been restored (power restored), the back rest can again be adjusted with the hand switch or locking box.

Since the back rest is electrically adjustable, the lever [18] is only to be used for an emergency lowering of the back rest and not for continual use.

If the back rest falls out of control, the patient and the user may be injured!

BED EXTENSION

This nursing bed has been outfitted with a bed extension. The reclining surface can be extended by 20 cm.

The available space is filled with an inlaid grid and cushion.

The side rail beams must be exchanged for longer ones. (See accessories page 45)

No patient may be in the bed while it is being extended.

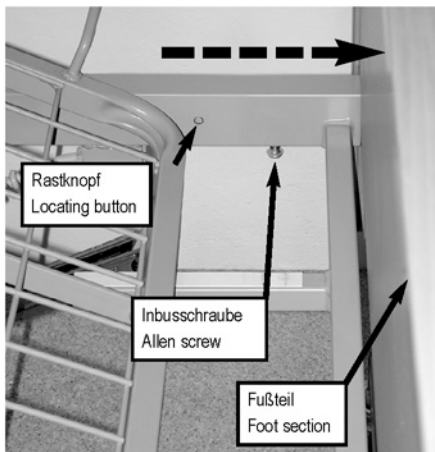

Verlängern der Liegefläche

- ☞ Bremsen Sie die Laufrollen an der Kopfseite des Bettes.
- ☞ Entfernen Sie die Seitengitterholme (siehe Seite 14).
- ☞ Lösen Sie die Bremsen der Laufrollen an der Fußseite des Bettes.
- ☞ Lösen Sie die Inbusschrauben unter dem Liegeflächenrahmen auf beiden Seiten am Fußende.
- ☞ Ziehen Sie das Betthaupt/Fußteil soweit heraus, bis die Rastknöpfe auf beiden Seiten in den Längsholmen einrasten.
- ☞ Schrauben Sie die beiden Inbusschrauben wieder fest.
- ☞ Prüfen Sie den festen Sitz des Betthauptes/ Fußteil durch Vor- und Zurückschieben des Bettes.
- ☞ Legen Sie in den entstandenen Freiraum das Einlegerost und das Polsterteil ein.
- ☞ Bremsen Sie die Laufrollen an der Fußseite des Bettes.
- ☞ Montieren Sie jetzt die 220 cm langen Seitengitterholme.

Extension of the reclining surface

- ☞ Lock the castors at the head end of the bed.
- ☞ Remove the side rail beams (see page 14).
- ☞ Unlock the castors at the foot end of the bed.
- ☞ Loosen the allen screws underneath the reclining surface frame on both sides of the foot end.
- ☞ Pull the head board foot section until the locating button locks into place on both sides of the long frame bar.
- ☞ Screw the allen screws tight again.
- ☞ Test the tight fit of the head board foot section by pulling and pushing the bed.
- ☞ Fill the available space with the inlaid grid and filler pad.
- ☞ Lock the castors on the foot end of the bed.
- ☞ Attach the 220 cm long side rail beams.

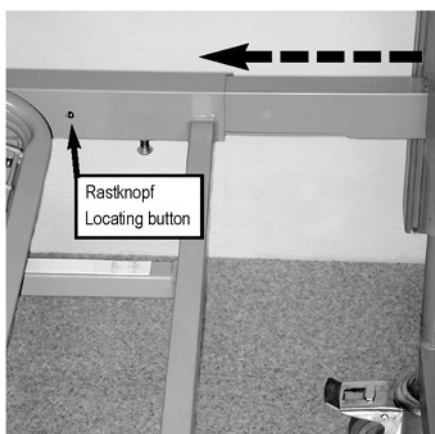

Verkürzen der Liegefläche

- ☞ Bremsen Sie die Laufrollen an der Kopfseite des Bettes.
- ☞ Entnehmen Sie das Posterteil und das Einlegerost.
- ☞ Entfernen Sie die Seitengitterholme.
- ☞ Lösen Sie die Bremsen der Laufrollen an der Fußseite des Bettes.
- ☞ Lösen Sie die Inbusschrauben unter dem Liegeflächenrahmen auf beiden Seiten am Fußende.
- ☞ Drücken Sie auf beiden Seiten die Rastknöpfe in den Liegeflächenrahmen ein und schieben Sie gleichzeitig das Fußteil bis zum Anschlag in den Liegeflächenrahmen.
- ☞ Schrauben Sie die Inbusschrauben wieder fest.
- ☞ Prüfen Sie den festen Sitz des Betthauptes/ Fußteil durch Vor- und Zurückschieben des Bettes.
- ☞ Bremsen Sie die Laufrollen an der Fußseite des Bettes.
- ☞ Montieren Sie jetzt die 200 cm langen Seitengitterholme.

Shortening the reclining surface

- ☞ Lock the castors at the head end of the bed.
- ☞ Remove the cushion and the inlaid grid.
- ☞ Remove the side rail beams
- ☞ Unlock the castors at the foot end of the bed.
- ☞ Loosen the allen screws underneath the reclining surface frame of both sides of the foot end.
- ☞ Press the locating buttons on both sides of the reclining surface frame and at the same time push the foot end into the reclining surface frame until it locks into place.
- ☞ Tighten the Allen screws.
- ☞ Test the tight fit of the head board foot section by pushing and pulling the bed.
- ☞ Lock the castors on the foot end of the bed.
- ☞ Attach the 200 cm long side rail beams.

REINIGUNG UND DESINFEKTION

CLEANING AND DISINFECTING

ALLGEMEINES

Die Reinigung ist die wichtigste Maßnahme und Voraussetzung einer erfolgreichen chemischen Desinfektion.

Im Allgemeinen ist eine routinemäßige Reinigung des Bettes, bei Benutzung durch denselben Patienten, hygienisch ausreichend.

Eine Desinfektion des Bettgestells ist nur im Falle einer sichtbaren Kontamination mit infektiösem oder potentiell infektiösem Material (Blut, Stuhl, Eiter) oder bei Vorliegen einer Infektionserkrankung auf Anordnung des Arztes erforderlich.

Das Bett muss bei einem Patientenwechsel zuvor gereinigt und wischdesinfiziert werden!

GENERAL

Cleaning is the most important requirement for a successful chemical disinfection.

Generally a routine cleaning of the bed, if used by the same patient, is hygienically sufficient.

Disinfection of the bed frame is only necessary in case of visible contamination with infectious or potentially infectious material (blood, stool, pus) or by presence of an infectious disease under the direction of a physician.

The bed must be cleaned and washed down with disinfectant in case of a patient change!



Vorsicht!
Caution!

Beachten Sie vor Beginn der Reinigungsarbeiten:

- Ziehen Sie den Netzstecker aus der Steckdose und bewahren Sie ihn so auf, dass er nicht mit übermäßig viel Wasser oder Reinigungsmittel in Berührung kommt (in Plastikbeutel legen).
- Stellen Sie sicher, dass alle Stecker an der Zentralen Steuereinheit und den Antriebsmotoren vorschriftsmäßig eingesteckt sind.
- Keines der elektrischen Bauteile darf eine äußere Beschädigung aufweisen; sonst kann Wasser oder Reinigungsmittel eindringen. Dies kann zu Funktionsstörungen, Beschädigungen der elektrischen Bauteile führen.
- Stellen Sie vor erneuter Inbetriebnahme sicher, dass keine Restfeuchtigkeit an den elektrischen Kontakten verbleibt. Dieses geschieht durch Abtrocknen oder Ausblasen des Netzsteckers.
- Die elektrischen Komponenten dürfen keinem Wasserstrahl, keinem Hochdruckreiniger oder Ähnlichem ausgesetzt werden! Reinigung nur mit feuchten Tüchern!
- Besteht der Verdacht, dass Wasser oder sonstige Feuchtigkeit in elektrische Komponenten eingedrungen sind, ziehen Sie sofort den Netzstecker aus der Steckdose bzw. stecken Sie diesen nicht erneut in die Steckdose.
Kennzeichnen Sie das Bett deutlich als "Defekt" und nehmen Sie das Bett außer Betrieb. Melden Sie das umgehend dem zuständigen Betreiber.
- Werden diese Vorschriften nicht eingehalten, sind erhebliche Schäden am Bett und seinen elektrischen Aggregaten und Folgefehler nicht auszuschließen!

Before beginning the cleaning, please note:

- Unplug the power cable from the wall socket and store it in such a way that it does not come into excessive contact with water or other cleaning solutions (store in plastic bag).
- Make sure all plugs at the central control unit and the drive motors are properly connected.
- None of the electrical components must show any visible damage; otherwise water or cleaning solution could penetrate. This could lead to malfunction or damage to the electrical components.
- Before operating the bed again, make sure that there is no residual moisture on the electrical contacts, by drying or blowing on the power plug.
- The electrical components must not be cleaned with a water jet, a high pressure cleaner or other similar device!
Clean only with a moist towel.
- If you suspect that water or any other form of moisture has penetrated the electrical components, pull the power plug out of the wall socket immediately. If already disconnected from the power supply, make sure it is not plugged in again. Clearly mark the nursing bed as "Defective" and take it immediately out of service. Report this to the operator promptly.
- Failure to follow these directions could lead to major damage of the bed and its electrical components and lead to subsequent malfunctions.

REINIGUNGS- UND DESINFEKTIONSPLAN

■ Ziehen Sie die Bettwäsche ab und geben Sie diese zur Wäsche.

■ Reinigen Sie alle Oberflächen einschließlich der Lattenroste und die Liegefläche aus Kunststoffeinsätzen oder Drahtgitterböden mit einem milden und umweltverträglichen Reinigungsmittel. Gleiches gilt für den Handschalter.

■ Wenn das Bett mit sichtbaren Kontaminationen z.B. infektiösem oder potentiell infektiösem Material verunreinigt ist, müssen Sie das Bett nach der Reinigung wischdesinfizieren. Benutzen Sie für die jeweilige Oberfläche geeignete Desinfektionsmittel, entsprechend den gelisteten Produkten der DGHM (Deutsche Gesellschaft für Hygiene und Mikrobiologie). Gleiches gilt für alle Betten von Patienten mit meldepflichtigen Erkrankungen nach § 6 des Infektionsschutzgesetzes (IfSG), Besiedlungen oder Infektionen mit multiresistenten Erregern (z. B. MRSA, VRE) und alle Betten von Intensiv- und Infektionsstationen. Dabei müssen die in der DGHM-Liste angegebenen Konzentrationen beachtet werden.

■ Eine Desinfektion der Laufrollen ist nur bei sichtbarer Kontamination mit infektiösem oder potentiell infektiösem Material erforderlich.

Hinweis: Eine laufende Desinfektion ist nur bei Patienten mit einem multiresistenten Erreger (z. B. MRSA) innerhalb einer Krankenanstalt erforderlich.

EINWEISUNG DER ANWENDER UND DES FACHPERSONALS

Um die richtige Vorgehensweise bei der Reinigung und Desinfektion sicherzustellen, empfehlen wir, eine entsprechende Einweisung der Anwender und des Fachpersonals durchzuführen. Dabei ist zu vermitteln, dass folgende Punkte zu beachten sind:

■ Das saubere Bett ist so in die Wohnung des Patienten zu transportieren, dass es zwischenzeitlich nicht verschmutzt oder kontaminiert werden kann.

■ Bei der Demontage des Bettes empfehlen wir, dieses unverzüglich zu reinigen und zu wischdesinfizieren. Das Fachpersonal sollte über die Besonderheiten beim Reinigungs- und Desinfektionsverfahren informiert sein und die Aufbereitung entsprechend zuverlässig durchführen (Vorgabe der Arbeitsabläufe bzw. der einzelnen Arbeitsschritte durch den Betreiber). Dabei ist darauf zu achten, dass nur DGHM-gelistete Desinfektionsmittel in den dort angegebenen Konzentrationen verwendet werden.

Das Desinfektionsmittel muss für die entsprechende Oberfläche geeignet sein.

■ Das Fachpersonal sollte für diese Tätigkeit mit flüssigkeitsundurchlässigen (Einweg-) Schürzen und Handschuhen ausgerüstet sein.

CLEANING AND DISINFECTION PLAN

■ Remove the bed sheets and give them to the laundry.

■ Clean all surfaces including the slatted boards and the reclining surface made of plastic inserts or wire mesh base with a mild and environmentally safe cleaning solution. This also applies to the hand switch.

■ If the bed has visible contamination e.g. infectious or potentially infectious material has polluted it, it must be disinfected by wiping after cleaning. Use approved disinfectants for each surface according to the products listed by the DGHM (German Organization for Hygiene and Microbiology). This also applies to all beds from patients with illnesses subject to report according to §6 of the infection control law (German abbreviation: IfSG, Protection against Infection Act), colonization or infection with treatment resistant pathogens (e.g. MRSA, VRE) and all beds from the intensive care and infection control units. Use only the DGHM approved disinfectant in the approved concentration.

■ Disinfecting the castors is only necessary when visibly contaminated by infectious or potentially infectious material.

Notice: Continuous disinfection is only necessary for patients with a treatment resistant pathogen (e.g. MRSA) within the hospital.

INSTRUCTING THE USER AND QUALIFIED PERSONNEL

To guarantee the correct procedure for cleaning and disinfection is followed, we recommend to correctly instruct the handler and qualified personnel. Thereby communicating that the following points need to be observed:

■ The clean bed is to be transported to the patient's home in such a way that it does not become polluted or contaminated.

■ When disassembling the bed we recommend cleaning and disinfecting it right away. The qualified personnel should be familiar with the steps necessary to thoroughly clean and disinfect (the operator will provide the individual steps necessary). It is necessary to use only the DGHM approved disinfectant in the approved concentration. The disinfectant must be appropriate for the surface being cleaned.

■ The qualified personnel must be equipped with water-tight one-time-use aprons and gloves.

■ Only fresh and clean towels must be used to clean and disinfect, these must then be given to the laundry.

- Es sind nur frische, saubere Tücher zur Aufbereitung zu verwenden, die anschließend in die Wäsche gelangen.

- Im Anschluss an die Aufbereitung, vor Verlassen des Einsatzortes, muss das Fachpersonal eine Desinfektion ihrer Hände durchführen, bevor es zum nächsten Einsatzort fährt. Ein entsprechender Händedesinfektionsmittelspender (mit Hubspenderaufsatz) sollte zur Ausrüstung des Fachpersonals gehören.

Die unmittelbare Reinigung des Bettes vor Ort hat den Vorteil, dass keine "unsauberen" Betten bzw. Bettenteile mit sauberen Betten im gleichen Wagen transportiert werden. Ein Verschleppen von potentiell infektiösen Keimen, die eventuell am benutzten Bettgestell haften, wird auf diese Weise verhindert. Eine Übertragung von Keimen im Sinne einer nosokomialen Infektion wird bei konsequenter Beachtung dieser Empfehlungen sicher vermieden.

Wenn die Betten nicht gleich wieder zum Einsatz kommen, sollten diese vor Verstauben, vor versehentlicher Verschmutzung und vor Kontamination geschützt (abgedeckt) gelagert werden.

REINIGUNGS- UND DESINFEKTIONSMITTEL

Beachten Sie die folgenden Empfehlungen, damit die Gebrauchsfähigkeit dieses Bettes möglichst lange erhalten bleibt:

- Die Oberflächen müssen unversehrt sein, jede Beschädigung muss unverzüglich ausgebessert werden.

- Wir empfehlen eine (feuchte) Wischreinigung. Bei der Auswahl des Reinigungsmittels sollte darauf geachtet werden, dass es mild (haut- und oberflächenschonend) und umweltverträglich ist. Im Allgemeinen kann ein haushaltsübliches Reinigungsmittel verwendet werden.

- Zur Reinigung und Pflege der lackierten Metallteile ist ein feuchtes Tuch unter Verwendung handelsüblicher, milder Haushaltsreiniger geeignet.

- Zur Wischdesinfektion sollte das eingesetzte Desinfektionsmittel ein für den Bedarf zugelassenes, DGHM-gelistetes (in der dort empfohlenen Konzentration) Desinfektionsmittel sein. Mittel und Konzentrationen, wie sie in der Liste des Robert Koch-Institutes (bzw. des ehemaligen Bundesgesundheitsamtes) angegeben sind, müssen nur im Seuchenfall gemäß des Infektionsschutzgesetzes nur auf Anordnung des zuständigen Gesundheitsamtes eingesetzt werden.

- Trotz der sehr guten mechanischen Beständigkeit sollten Kratzer, Stöße, die durch die komplette Lackschicht hindurchgehen wieder mit geeigneten Reparaturmitteln gegen Eindringen von Feuchtigkeit verschlossen werden. Wenden Sie sich an BURMEIER oder an einen Fachbetrieb Ihrer Wahl.

- After cleaning the bed, the qualified personnel must also disinfect their hands before going to the next patient. An appropriate disinfectant dispenser should be part of the qualified personnel's gear.

The immediate cleaning of the bed while disassembling has the benefit of not transporting "dirty" beds or bed parts along with clean ones in the same truck. A transfer of potentially infectious spores which may be clinging to the used bed may be avoided. A transfer of spores of a hospital-acquired infection will be avoided with strict adherence to these recommendations.

If the beds are to be stored for a while, they should be covered to keep them free of dust, accidental pollution and contamination.

CLEANING SUPPLIES AND DISINFECTANTS

Make use of these recommendations to keep the bed serviceable for a long time.

- The surfaces must be intact; any damage should be repaired immediately.

- We recommend a (damp) wash down. When choosing the cleaning solution make sure it is mild (gentle to skin and surfaces) and environmentally friendly. In general a regular household cleaner can be used.

- For cleaning the coated metal parts use a wet cloth with regular household cleaners.

- The disinfectant used for the wash down should be one approved for the purpose and listed by the DGHM (in the recommended dosage). Disinfectants and concentration listed by the Robert-Koch-Institute (the former Bundesgesundheitsamtes) should only be used in case of an epidemic according to the infection safety law and only on the orders of the appropriate health department.

- Despite the excellent mechanical resistance of the bed, scratches, markings, etc. which penetrate the coating should be resealed using a suitable medium to prevent the penetration of moisture. Contact BURMEIER or your specialized dealer with any questions.



■ Verwenden Sie keine Scheuermittel, Edelstahlpflegemittel und schleifmittelhaltigen Reinigungsmittel oder Putzkissen. Hierdurch kann die Oberfläche beschädigt werden.

■ Do not use scouring agents, stainless steel cleaners, abrasive cleaning agents or scouring pads. These substances can damage the surface.



Hinweis:

Flächendesinfektionsmittel auf Aldehydbasis haben in aller Regel den Vorteil, dass sie ein breites Wirkspektrum aufweisen, einen relativ geringen Eiweißfehler haben und umweltverträglich sind. Ihr Hauptnachteil besteht in ihrem Allergisierungs- und Irritationspotential. Präparate auf Basis von Glucoprotamin haben diesen Nachteil nicht und sind ebenfalls sehr gut wirksam, meist aber etwas teurer. Desinfektionsmittel auf Basis von chlorabspaltenden Verbindungen können hingegen für Metalle, Kunststoffe, Gummi und andere Materialien bei längerem Kontakt oder zu hohen Konzentrationen korrosiv wirken. Darüber hinaus haben diese Mittel einen höheren so genannten Eiweißfehler, sind schleimhautreizend und weisen eine schlechte Umweltverträglichkeit auf.

Notice:

Surface disinfectants based on aldehyde generally have the advantage of working on a large array of pathogens, have a relatively low protein error and are environmentally friendly. Its main disadvantage is the allergy-causing and irritation potential. Compounds on the basis of glucoprotamine do not have this disadvantage and are very effective, though mostly more expensive. Disinfectants on the basis of chlorine splitting combinations, with prolonged contact or in too high doses, can be corrosive to metals, plastics, rubber and other materials. In addition to this, the compounds have a high protein error, are irritants to the mucous membranes and are not environmentally friendly.

UMGANG MIT DESINFIZIATIONSMITTEL

- Befolgen Sie die Gebrauchsanweisungen für die jeweiligen Produkte und deren Hersteller. Beachten Sie die exakte Dosierung! Wir empfehlen automatische Dosiergeräte.
- Setzen Sie die Lösung stets mit kaltem Wasser an, um schleimhautreizende Dämpfe zu vermeiden.
- Tragen Sie Handschuhe, um direkten Hautkontakt zu vermeiden.
- Bewahren Sie angesetzte Flächendesinfektionsmittellösungen nicht in offenen Gefäßen mit schwimmenden Reinigungslappen auf. Verschließen Sie die Gefäße!
- Benutzen Sie verschließbare Flaschen mit Pumpdosierspender für die Benetzung der Reinigungslappen.
- Lüften Sie den Raum nach durchgeführter Flächendesinfektion.
- Führen Sie eine Wischdesinfektion durch, keine Sprühdesinfektion! Bei einer Sprühdesinfektion wird ein großer Teil des Desinfektionsmittels als Sprühnebel freigesetzt und somit inhaled.
- Darüber hinaus kommt dem Wischeffekt eine bedeutende Rolle zu.
- Verwenden Sie keinen Alkohol für größere Flächen.

CONTACT WITH DISINFECTANTS

- Follow the guidelines for each product and manufacturer. Observe the exact dosage! We recommend automatic dosage apparatus.
- Always mix the solution with cold water, to avoid vapors that aggravate the mucous membranes.
- Wear gloves to avoid direct skin contact.
- Do not store the mixed disinfectant in open containers with the cleaning rag inside. Close the container!
- Use closeable bottles with dosage pumps for wetting the cleaning rag.
- After finishing the surface disinfection ventilate the room.
- Use a wipe down disinfecting method, do not use a spray. Using the disinfectant as a spray causes the disinfectant to turn into a mist which could be inhaled.
- The wipe-down disinfection plays a major part.
- Do not use alcohol for larger areas.

Gesetzliche Grundlagen

Betreiber von Pflegebetten sind gemäß der

- ♦ Medizinprodukte-Betreiberverordnung § 4 (Instandhaltung)
- ♦ Berufsgenossenschafts-Vorschrift BGV A3 (Prüfung ortveränderlicher elektrischer Betriebsmittel in gewerblichem Einsatz)

dazu verpflichtet, den sicheren Zustand von Medizinprodukten über die gesamte Einsatzdauer zu bewahren. Hierzu gehören auch eine regelmäßig durchgeführte fachgerechte Wartung sowie regelmäßige Sicherheitsprüfungen.



**Wichtig!
Important!**

Hinweise für Betreiber

Dieses Bett ist so konstruiert und gebaut, dass es über einen langen Zeitraum sicher funktionieren kann. Bei sachgemäßer Bedienung und Anwendung hat dieses Bett, eine zu erwartende Lebensdauer von 2 bis 8 Jahren. Die Lebensdauer richtet sich nach Einsatzbedingungen und -häufigkeit.



**Warnung!
Warning!**

Durch wiederholten Transport, Auf- und Abbau, unsachgemäßen Betrieb sowie Langzeiteinsatz ist es nicht auszuschließen, dass Beschädigungen, Defekte und Verschleißerscheinungen eintreten können. Diese Mängel können zu Gefährdungen führen, wenn sie nicht rechtzeitig erkannt und behoben werden.

Legal Principles

In accordance with:

- ♦ Medizinprodukte-Betreiberverordnung § 4 (Maintenance)
- ♦ Berufsgenossenschafts-Vorschrift BGV A3 (Testing of mobile electrical equipment in industrial use)

operators of nursing beds are obligated to keep medical products in a safe state throughout their entire service life. This also includes regularly carrying out expert maintenance as well as safety checks.

Notice for Operators

This bed has been constructed and built to last safely for a long time. With appropriate operation and use, this bed has a life expectancy of 2 to 8 years. The life expectancy is based on the conditions and frequency of use.

Through repeated transport, assembly and disassembly, improper operation as well as long time use, it is possible that damage, defects and deterioration can occur. These deficiencies can lead to danger if they are not recognized and quickly fixed.

Daher existieren gesetzliche Grundlagen zur Durchführung regelmäßiger Prüfungen, um den sicheren Zustand dieses Medizinproduktes dauerhaft zu gewährleisten.

Gemäß § 4 der Medizinprodukte-Betreiberverordnung obliegt dem Betreiber die Instandhaltung. Aus diesem Grunde sind nachfolgend beschriebene regelmäßige Inspektionen und Funktionskontrollen sowohl vom Betreiber als auch von den Anwendern vorzunehmen.

Weisen Sie die Anwender auf nachfolgende durchzuführende Prüfung hin.

Because of this there are legal bases for the regular enforcement of tests to ensure the safe condition of this medical product.

According to § 4 of the Medizinprodukte-Betreiberverordnung operators are obliged to maintain the product. Because of this the following regular inspection and function controls are to be performed by the operator as well as the user.

Point out these necessary tests to the user.

DURCH DEN ANWENDER

Neben den regelmäßigen umfangreichen Prüfungen durch technisches Fachpersonal muss auch der normale Anwender (Pflegekraft, betreuende Angehörige usw.) in kürzeren, regelmäßigen Abständen, sowie vor jeder Neubelegung eine minimale Sicht- und Funktionsprüfung vornehmen.

BY THE USER

Along with the regular substantial tests by technically qualified personnel, the normal user (nurses, supporting relatives, etc.) must also perform a sight and function check at shorter, regular intervals, as well as before a new patient.



■ Besteht der Verdacht, dass eine Beschädigung oder Funktionsstörung vorliegt, ist das Bett sofort außer Betrieb zu nehmen und vom Stromnetz zu trennen, bis ein Austausch oder eine Reparatur der schadhaften Teile erfolgt ist!

■ Wenden Sie sich für den Austausch oder eine Reparatur der schadhaften Teile an Ihren zuständigen Betreiber.

■ If damage or a malfunction is suspected, take the bed out of service immediately and disconnect it from the power until an exchange or repair can be made!

■ Contact your operator regarding exchange or repair of faulty parts.

Empfehlung:

Alle elektrischen und mechanischen Komponenten einmal monatlich überprüfen. Zusätzlich das Netzkabel und das Handschalterkabel nach jeder aufgetretenen mechanischen Belastung und nach jedem Standortwechsel überprüfen.

Hierzu dient die Checkliste auf **Seite 34**.

Recommendation:

All electrical and mechanical components should be tested monthly. The main power cable as well as the hand switch cable should be checked after every mechanical load and after every relocation.

For this purpose use the checklist on **page 35**.

Checkliste: Prüfprotokoll durch den Anwender

Prüfung	OK	Nicht OK	Fehlerbeschreibung
Sichtprüfung der elektrischen Komponenten			
Handschalter, -kabel			Beschädigung, Kabelverlegung
Netzkabel			Beschädigung, Kabelverlegung
Handschalter			Beschädigung, Folie
Sperrbox			Beschädigung, Kabelverlegung
Sichtprüfung der mechanischen Komponenten			
Aufrichter, -aufnahmen			Beschädigung, Verformungen
Bettgestell			Beschädigung, Verformungen
Federholzplatten			Beschädigung, Splitterbildung
Holzumbau			Beschädigung, Splitterbildung
Liegeflächenrahmen			Beschädigung, Verformungen
Seitengitterholme			Beschädigung, Splitterbildung
Funktionsprüfung der elektrischen Komponenten			
Handschalter			Funktionstest, Sperrfunktion
Sperrbox			Funktionstest, Sperrfunktion
Funktionsprüfung der mechanischen Komponenten			
Notabsenkung der Rückenlehne			Test laut Gebrauchsanweisung
Laufrollen			Fahren und Bremsen
Inbusschrauben			Fester Sitz
Seitengitter			Sicheres Einrasten, Entriegeln
Unterschenkellehne			Einrasten
Zubehör (z.B. Aufrichter, Triangelgriff)			Befestigung, Beschädigung
Unterschrift des Prüfers:	Ergebnis der Prüfung:		Datum:

Checklist: Test protocol by the user

Test	OK	Not OK	Defect description
Visual check of electrical components			
Hand switch and cable	Damage, Cable Routing		
Power cord	Damage, Cable Routing		
Hand switch	Damage, Foil		
Locking box	Damage, Cable Routing		
Visual check of mechanical components			
Trapeze pole/Socket	Damage, Deformation		
Bed frame	Damage, Deformation		
Spring wood slats	Damage, Splinters		
Bed box	Damage, Splinters		
Reclining surface frame	Damage, Deformation		
Side rail	Damage, Splinters		
Function test of electrical components			
Hand switch	Functiontest, Blocking function		
Locking box	Functiontest, Blocking function		
Function test of mechanical components			
Emergency lowering of backrest	Test according to instruction manual		
Castors	Free movement an locking		
Allen screws	Tight fit		
Side rail	Safe locking/unlocking		
Lower leg rest	Latching		
Accessories (e.g. trapeze pole, trapeze)	Secure, Damage		
Signature of the tester:	Result of the test:		Date:

DURCH DEN BETREIBER

Der Betreiber dieses Bettes ist nach MPBetreibV § 4 verpflichtet, bei jedem Neuaufbau, jeder Instandhaltung und im laufenden Betrieb regelmäßige Prüfungen durchzuführen, um den sicheren Zustand dieses Bettes zu gewährleisten.

Diese Prüfungen sind im Rahmen der regelmäßigen Wartungsarbeiten je nach Einsatzbedingungen gemäß der MPBetreibV § 4 und von den Berufsgenossenschaften für ortveränderliche elektrische Betriebsmittel in gewerblichem Einsatz vorgeschriebenen Prüfungen nach BGV A3 zu wiederholen.

- ◆ Halten Sie die Reihenfolge bei der Prüfung nach DIN EN 62353 ein:
 - I. Inspektion durch Besichtigung
 - II. Elektrische Messung
 - III. Funktionsprüfung
- ◆ Die Durchführung der Funktionsprüfung, und die Bewertung und Dokumentation der Prüfergebnisse darf gemäß MPBetreibV § 4 nur durch sachkundige Personen erfolgen, die die notwendigen Voraussetzungen und erforderlichen Mittel zur ordnungsgemäßen Ausführung besitzen.
- ◆ Die Durchführung der elektrischen Messung nach DIN EN 62353 darf bei Vorhandensein geeigneter Messmittel auch von einer elektrotechnisch unterwiesenen Person [im Sinne der BGV A3] mit medizinischen und gerätespezifischen Zusatzkenntnissen erfolgen.
- ◆ Die Bewertung und Dokumentation der Prüfergebnisse darf nur durch eine Elektrofachkraft mit medizinischen und gerätespezifischen Zusatzkenntnissen erfolgen.

Prüfverfahren:

- Ableitstromprüfung: direkt oder Differenzstrom nach DIN EN 62353
- Führen Sie eine Ableitstromprüfung gemäß den Angaben des Prüfgeräteherstellers durch.

Grenzwert:

- Ableitstrom I Abl kleiner als 0,1 mA.

Prüfzyklus:

Wir empfehlen als Richtwert eine jährliche Prüfung, die je nach Einsatzbedingungen in eigener Verantwortung unter nachweislicher Einhaltung der 2 % Fehlerquote (siehe auch BGV A3: § 5, Tabelle 1B) auf maximal zwei Jahre verlängert werden kann.



Besteht der Verdacht, dass eine Beschädigung oder Funktionsstörung vorliegt, ist der Lattenrost sofort außer Betrieb zu nehmen und vom Stromnetz zu trennen, bis eine Reparatur oder ein Austausch der schadhafte Teile erfolgt ist!

Die Prüfprotokoll-Vorlagen auf den **Seiten 37 und 38** sollten verwendet werden.

BY THE OPERATOR

The operator of the nursing bed according to MPBetreibV § 4 is obligated with every new assembly, every maintenance and throughout the operation, to perform regular inspections, to ensure the safe condition of the nursing bed.

These tests are to be repeated during regular maintenance and depending on the use according to MPBetreibV § 4 and from the Directive of the German Employers Liability Insurance Association according to BGV A3.

- ◆ Observe this sequence for the inspection according to DIN EN 62353:
 - I. Visual inspection
 - II. Electric Measurements
 - III. Function Test
- ◆ The performance of the function test as well as the rating and documentation of the test results can, according to MPBetreibV § 4 only be performed by experts with the appropriate knowledge, training and experience as well as the tools necessary to perform it according to the rules.
- ◆ The performance of electrical measurements according to DIN EN 62353 can, with availability of proper measuring equipment, also be performed by an electro-technically trained person [according to BGV A3] with medical and appliance specific training.
- ◆ The assessment and documentation of the test results can only be performed by an expert with the corresponding knowledge, training and experience.

Test method:

- Output power test: direct or differential according to DIN EN 62353
- Output power test according to the test unit manufacturers instructions.

Limit:

- Output power less than 0.1mA.

Test cycle:

We recommend that the yearly inspection, which depending on usage with accountability according to demonstrably observing the 2% error quota (see BGV A3: § 5, table 1 B) can maximally be extended to a total of two years.

If damage or a function error is suspected take the slatted frame out of service immediately and disconnect it from the power until an exchange or repair can be made!

The test protocol draft on **pages 39 and 40** can be used.

Auftraggeber / med. Einrichtung / Praxis:						
Anschrift:						
Es wurde durchgeführt: <input type="checkbox"/> Wiederholungsprüfung			<input type="checkbox"/> Prüfung vor der Erst-Inbetriebnahme			
<input type="checkbox"/> _____			<input type="checkbox"/> Prüfung nach Reparatur/ Instandsetzung			
Geräteart: <input type="checkbox"/> Krankenhausbett <input checked="" type="checkbox"/> Pflegebett		Schutzklasse: <input type="checkbox"/> I <input checked="" type="checkbox"/> II				
Bettentyp: GIGANT		Inventarnummer:				
Standort:		Seriennummer:				
Nutzungsklasse (IEC60601-2-52): <input type="checkbox"/> 1 <input type="checkbox"/> 2 <input type="checkbox"/> 3 <input type="checkbox"/> 4 <input type="checkbox"/> 5						
Hersteller: Burmeier GmbH & Co. KG		Anwendungsteile: keine				
Verwendete Prüfgeräte (Typ/ Inventarnummer):		1.				
Klassifizierung nach MPG: Klasse I		2.				
I. Sichtprüfung				ok	nicht ok	Mangelbeschreibung
Sichtprüfung der elektrischen Komponenten						
Aufkleber und Typenschilder	Vorhanden, lesbar					
Gehäuse des Steuergerätes	Beschädigung					
Gehäuse und Hubrohre der Motoren	Korrektur Sitz, Beschädigung					
Handschalter	Beschädigung, Folie					
Motoren-, Handschalter-, und Netzkabel	Beschädigung, Kabelverlegung					
Stecker/Steckerabdeckleiste des Steuergerätes	Vorhanden, korrekter Sitz					
Sichtprüfung der mechanischen Komponenten						
Aufkleber und Typenschilder	Vorhanden, lesbar					
Sichere Arbeitslast/Patientengewicht	Vorhanden, lesbar					
Aufrichter, -aufnahmen	Beschädigung, Verformungen					
Bettgestell	Beschädigung, Verformungen					
Federholzplatten	Beschädigung, Splitterbildung					
Laufrollen	Beschädigung					
Liegefläche	Beschädigung, Verformungen					
Holzumbau	Beschädigung, Splitterbildung					
Schweißnähte	Gerissene Schweißnähte					
Seitengitterholme	Beschädigung, Splitterbildung					
Rändelschrauben	Fester Sitz					
Verschleißteile, wie Gelenkpunkte	Beschädigung					
II. Elektrische Messung nach DIN EN 62353:2008-08 (Geräteableitstrom, direkt)						
Hierbei wie folgt vorgehen:				ok	nicht ok	Mangelbeschreibung
1. Netzkabel des Bettes in Prüfsteckdose des Messgerätes einstecken.						
2. Sonde des Messgerätes an einen blanken, leitfähigen Teil des Untergestells (Schraube o. ä.) anschließen.						
3. Für die Dauer der Messungen Motoren durch Handschalter aktivieren.						
4. Messvorgang am Messgerät starten.						
	Grenzwert	Wert der Erstmessung	Aktueller Istwert			
Ergebnis: Bett SK II (Typ B)	0,1 mA	mA	mA			

III. Funktionsprüfung		ok	nicht ok	Mangelbeschreibung
Funktionsprüfung der elektrischen Komponenten				
Endlagenabschaltung der Motoren	Automatisches Abschalten			
Handscharter, Sperrfunktion	Test lt. Gebrauchsanweisung			
Steuergerät und Motoren	Unnormale Geräusentwicklung			
Steuergerät und Motoren	Test lt. Gebrauchsanweisung			
Zugentlastung des Netzkabels	Netzkabel fest verschraubt			
Funktionsprüfung der mechanischen Komponenten				
Gelenke und Drehpunkte	Leichtgängigkeit			
Haltegriff mit Gurtband	Sicherer Halt			
Laufrollen	Fahren und Bremsen			
Notabsenkung der Rückenlehne	Test lt. Gebrauchsanweisung			
Seitengitter	Sicheres Einrasten, sicherer Halt, Entriegeln			
Unterschenkellehne	Einrasten			
Zubehör (z. B. Aufrichter, Haltegriff)	Befestigung, Beschädigung, Eignung			
Ergebnis der Prüfung:				
Alle Werte im zulässigen Bereich: <input type="checkbox"/> ja <input type="checkbox"/> nein			Nächster Prüftermin:	
Die Prüfung wurde bestanden: <input type="checkbox"/> ja <input type="checkbox"/> nein				
Falls Prüfung nicht bestanden: <input type="checkbox"/> Defekt, Bett nicht verwenden ! => Instandsetzung <input type="checkbox"/> Defekt, Bett nicht verwenden ! => Aussonderung <input type="checkbox"/> Bett entspricht nicht den Sicherheitsvorgaben				
Prüfmarke wurde angebracht: <input type="checkbox"/> ja <input type="checkbox"/> nein				
Zu diesem Prüfprotokoll gehören:				
Bemerkungen:				
Geprüft am:		Prüfer:		Unterschrift:
Bewertet am:		Betreiber/ Fachkraft:		Unterschrift:

Customer / med. Facility / practice:						
Address:						
Carried out: <input type="checkbox"/> Repeat inspection		<input type="checkbox"/> Inspection prior initial operation				
<input type="checkbox"/> _____		<input type="checkbox"/> Inspection following repairs / servicing				
Equipment type: <input type="checkbox"/> Hospital bed <input checked="" type="checkbox"/> Nursing bed		Protection classification: <input type="checkbox"/> I <input checked="" type="checkbox"/> II				
Bed type: GIGANT		Inventory Number:				
Location:		Serial Number:				
Grade level (IEC60601-2-52): <input type="checkbox"/> 1 <input type="checkbox"/> 2 <input type="checkbox"/> 3 <input type="checkbox"/> 4 <input type="checkbox"/> 5						
Manufacturer: Burmeier GmbH & Co. KG		User-specific: none				
Testing equipment used (Type / Inventory Number):		1.				
MPG Classification: Class I		2.				
I. Visual Inspection				OK	Not OK	Defect Description
Visual inspection of the electrical components						
Stickers and type plates	Presence, legible					
Housing of transformer unit / Power adapter	Damage					
Motor housing and lifting rods of motors	Correct position, Damage					
Hand switch	Damage, Foil intact					
Motor-, hand switch- and power cables	Damage, Routing					
Plug and plug covering strip of control unit	Available, Correct position					
Visual inspection of the mechanical components						
Stickers and type plates	Presence, legible					
Safe working load / patient weight	Presence, legible					
Trapeze pole / socket	Damage, Deformation					
Bed frame	Damage, Deformation					
Spring wood slats	Damage, Splinters					
Castors	Damage					
Reclining surface	Damage, Deformation					
Wooden boards	Damage, Splinters					
Welded seams	Split welded seams					
Side rail	Damage, Splinters					
Knurled screws	Tight fit					
Wearing parts such as joints	Damage					
II. Electric measurements according to DIN EN 62353:2008-08 (leakage current, direct)						
Proceed as follow:				OK	Not OK	Defect Description
1. Plug the power cable into the test socket on the measuring instrument.						
2. Connect the measuring instrument probe with an exposed conductive part of the bed frame (screws, etc.)						
3. Activate the drive motors by using the hand switch for the duration of the measurement.						
4. Start procedures with the measuring instrument						
	Limit Value	Value of first measurement	Current actual value			
Result: Bed SK II (Type B)	0,1 mA	mA	mA			

III. Performance check		OK	Not OK	Defect Description
Performance check of the electrical components				
Motion limit switching of the motors	Automatic cut-off			
Hand switch, blocking functions	Test according to instructions for use			
Control unit and drive motors	Abnormal Noise Development			
Control unit and drive motors	Test according to instructions for use			
Strain relief for power cable	Power cable firmly fastened			
Performance check of the mechanical components				
Joints and pivots	Smooth operation			
Trapeze with belt strap	Secure hold			
Castors	Drive and brake			
Emergency lowering of the backrest	Test according to instructions for use			
Side rail	Safe locking / Secure hold / Safe unlocking			
Lower leg rest	Latching			
Accessories (e. g. trapeze pole, trapeze)	Secure, Damage, Suitability			
Result of the inspection:				
All values within permissible range: <input type="checkbox"/> yes <input type="checkbox"/> no		Next inspection date:		
Inspection passed: <input type="checkbox"/> yes <input type="checkbox"/> no				
If inspection was not passed: <input type="checkbox"/> Defective, do not use the bed! => Repair <input type="checkbox"/> Defective, do not use the bed! => Take out of Service <input type="checkbox"/> Bed does not meet the safety standards				
Test approval sticker applied: <input type="checkbox"/> yes <input type="checkbox"/> no				
Part of this inspection report:				
Comments:				
Inspected on:	Inspector:	Signature:		
Evaluated on:	Operator / Expert:	Signature:		

BURMEIER GmbH & Co KG
 Pivitsheider Straße 270
 D - 32791 LAGE
 ☎ + 49 - 05232 - 9841 - 0



Model	GIGANT
Type	164084
Serie	12/04 F



Model	Bettenmodell
Type	Artikelnummer
Serie	Seriennummer

Model	Bed model
Type	Item Number
Serial	Serial Number

ERSATZTEILE

Die entsprechenden Ersatzteile sind unter Angabe der Artikel-, Auftrags- und Seriennummer bei BURMEIER erhältlich. Die notwendigen Angaben entnehmen Sie bitte dem Typenschild, das sich kopfseitig am Liegeflächenrahmen befindet.

HERSTELLERANSCHRIFT

Um Funktionssicherheit und Garantieansprüche zu erhalten, dürfen nur BURMEIER Original-Ersatzteile verwendet werden!

Für Ersatzteilbestellungen, Kundendienstanforderungen und bei weiteren Fragen wenden Sie sich bitte an:

Burmeier GmbH & Co. KG
 (Ein Unternehmen der Stieglmeyer-Gruppe)
Pivitsheider Straße 270
32791 Lage/Lippe
Tel.: 0 52 32 / 98 41- 0
Fax: 0 52 32 / 98 41- 41
Email: auftrags-zentrum@burmeier.de

SPARE PARTS

The corresponding replacement parts can be obtained from BURMEIER by specifying the item number, the order number and the serial number. The necessary details are found on the type plate under the cross tubing of the reclining surface frame.

MANUFACTURER'S ADDRESS

In order to maintain operational safety and the right to claim under warranty, only original BURMEIER replacement parts may be used!

For ordering replacement parts, customer service requests and other questions, please contact:

Burmeier GmbH & Co. KG
 (A subsidiary of the Stieglmeyer Group)
Pivitsheider Strasse 270
32791 Lage/Lippe, Germany
Phone: ++49 52 32 / 98 41-0
Telefax: ++49 52 32 / 98 41-41
Email: auftrags-zentrum@burmeier.de

AUSTAUSCH ELEKTRISCHER KOMPONENTEN



Lebensgefahr durch elektrischen Stromschlag!

- Ziehen Sie vor Beginn der Arbeiten den Netzstecker aus der Steckdose!
- Arbeiten an der elektrischen Ausrüstung dürfen nur vom Kundendienst, vom Antriebshersteller oder von qualifiziertem und befugtem Elektrofachpersonal unter Berücksichtigung aller maßgeblichen VDE-Vorschriften und Sicherheitsbestimmungen durchgeführt werden!

Dangerous voltage, electric shock possible

- Before doing any work unplug the main power cable from the wall socket!
- Any work on the electrical equipment may only be performed by customer service, the motor manufacturer or qualified and authorized electricians under consideration of the applicable VDE rules and safety guidelines!



- Führen Sie den Ausbau der Antriebsmotoren nur in der Grundstellung (waagerechte Liegeposition) durch, anderenfalls besteht Quetschgefahr durch abstürzende Liegeflächenteile.

- Alle Antriebskomponenten sind wartungsfrei und dürfen nicht geöffnet werden. Im Falle einer Funktionsstörung ist immer die entsprechende Komponente komplett auszutauschen!

- Only dismantle the drive motors when the reclining surface is in the horizontal position, otherwise there is the risk of being injured by falling parts of the mattress base.

- All the drive components are maintenance-free and must not be opened. In the event of a malfunction, the corresponding components should always be replaced in full!

FEHLERBEHEBUNG

Die folgende Tabelle auf Seite 42 bietet Hilfen bei der Behebung von Funktionsstörungen:

Treten Funktionsstörungen während des Betriebs auf, die der Anwender nicht mit Hilfe der Störungsabhilfetabelle lösen kann, so ist das Fachpersonal für Instandhaltung und Reparatur des zuständigen Betreibers zu informieren.



Der Anwender darf auf **gar keinen Fall** versuchen, Defekte an den elektrischen Komponenten selber zu beheben!



Lebensgefahr durch elektrischen Stromschlag!

Arbeiten an dem elektrischen Antriebssystem dürfen nur vom Kundendienst, vom Antriebshersteller oder von qualifiziertem und befugtem Elektrofachpersonal unter Berücksichtigung aller maßgeblichen VDE-Vorschriften und Sicherheitsbestimmungen durchgeführt werden!

TROUBLESHOOTING

The following table on page 43 is a guide to rectifying common malfunctions:

If a function fault is detected during operation, which the user cannot rectify with the use of the trouble-shooting table aid, the specialized staff for maintenance and repair of the appropriate owner is to be called.

The user may **under no circumstances** try to eliminate defects at the electrical equipment!

Dangerous voltage, electric shock possible!

Any work on the electrical equipment may only be performed by service personnel, the motor manufacturer or qualified and authorized electricians as required by the applicable VDE rules and safety guidelines!

Störungsabhilfetabelle

Problem	Mögliche Ursachen	Lösung
Handscharter/ Antriebssystem ohne Funktion	<ul style="list-style-type: none"> ■ Netzkabel nicht eingesteckt ■ Steckdose defekt ■ Stecker vom Handscharter nicht richtig eingesteckt ■ Funktionen auf Handscharter gesperrt ■ Antriebe an der Sperrbox gesperrt ■ Handscharter gesperrt (nach Stromausfall wechselt der Handscharter in gesperrten Zustand) ■ Handscharter oder Antriebssystem defekt 	<ul style="list-style-type: none"> ☞ Netzkabel einstecken ☞ Steckdose/Sicherung prüfen ☞ Steckverbindung prüfen ☞ Funktionen freigeben (siehe Seite 22) ☞ Drehscharter an der Sperrbox entriegeln ☞ Gesperrten Zustand mit Magnetschlüssel am Handscharter freischalten ☞ Informieren Sie Ihren Betreiber zwecks Reparatur
Antriebe laufen bei Tastendruck nur kurz an	<ul style="list-style-type: none"> ■ Zuviel Gewicht auf dem Bett ■ Bett stößt auf ein Hindernis 	<ul style="list-style-type: none"> ☞ Belastung reduzieren ☞ Hindernis beseitigen
Funktions-LED im Handscharter leuchtet bei Betätigung einer Taste gar nicht oder ständig	<ul style="list-style-type: none"> ■ Fehler der Steuerung ■ Antrieb steht in der Endlage ■ Sperrfunktion ist aktiviert ■ Antriebslast ist überschritten 	<ul style="list-style-type: none"> ☞ Informieren Sie Ihren Betreiber zwecks Reparatur ☞ Antrieb aus Endlage fahren ☞ Sperrbox entriegeln ☞ Belastung reduzieren
Einzelne Antriebe laufen nur in einer Richtung	<ul style="list-style-type: none"> ■ Handscharter, Antrieb oder Steuergerät defekt 	<ul style="list-style-type: none"> ☞ Informieren Sie Ihren Betreiber zwecks Reparatur
Funktionen entgegen dem Handscharteraufdruck	<ul style="list-style-type: none"> ■ Interne Motorstecker vertauscht 	<ul style="list-style-type: none"> ☞ Informieren Sie Ihren Betreiber zwecks Reparatur
Antriebe stoppen nach längerer Verstellzeit plötzlich	<ul style="list-style-type: none"> ■ Thermoscharter im Trafo des Steuergeräts wurde ausgelöst 	<ul style="list-style-type: none"> ☞ Mindestpause beachten (siehe Seite 19)
Dauerhafter oder längerer Signalton ohne den Handscharter zu betätigen	<ul style="list-style-type: none"> ■ Steuerung defekt 	<ul style="list-style-type: none"> ☞ Informieren Sie Ihren Betreiber zwecks Reparatur

Trouble-shooting table aid

Problem	Possible causes	Solution
Hand switch / drive system not functioning	<ul style="list-style-type: none"> ■ Main power cable is not plugged in ■ Wall socket defective ■ Hand switch plug not properly connected ■ Functions are blocked on hand switch ■ Drives locked at the locking box ■ Hand switch locked (after power failure the hand switch changes to locked status) ■ Hand switch or drive unit system is defective 	<ul style="list-style-type: none"> ☞ Insert main power cable ☞ Check wall socket/fuse box ☞ Check connector plugs ☞ Unlock functions (see page 22) ☞ Unlock knob at locking box ☞ Change locked status on the hand switch with magnet key ☞ Inform your operator about necessary repairs
Drives only operates for a short time when buttons are pressed	<ul style="list-style-type: none"> ■ Too much weight on the bed ■ Bed is blocked by an obstacle 	<ul style="list-style-type: none"> ☞ Reduce load ☞ Remove obstacle
Function LED on hand switch not lit or lit continuously when button is pressed	<ul style="list-style-type: none"> ■ Defective drive ■ Drive is at end position ■ Locking function is activated ■ Load limit exceeded 	<ul style="list-style-type: none"> ☞ Inform your operator about necessary repairs ☞ Remove drive from end position ☞ Unlock locking box ☞ Reduce load
Individual drives operate in one direction only	<ul style="list-style-type: none"> ■ Defective hand switch, motor drives or control unit 	<ul style="list-style-type: none"> ☞ Inform your operator about necessary repairs
The wrong function is active when hand switch buttons are pressed	<ul style="list-style-type: none"> ■ Internal motor plugs incorrectly connected (mixed up) 	<ul style="list-style-type: none"> ☞ Inform your operator about necessary repairs
Drives stop suddenly after prolonged adjustment times	<ul style="list-style-type: none"> ■ Thermo switch in transformer (drive unit) is triggered on 	<ul style="list-style-type: none"> ☞ Pay attention minimum pause (see page 19)
Continuous or longer lasting signal without using hand switch	<ul style="list-style-type: none"> ■ Drive unit system is defective 	<ul style="list-style-type: none"> ☞ Inform your operator about necessary repairs

An dem Bett darf ausschließlich Original BURMEIER Zubehör verwendet werden. Bei Verwendung anderer Zubehöerteile übernehmen wir für daraus resultierende Unfälle, Defekte und Gefährdungen keinerlei Haftung.



Warnung!
Warning!

Bei Einsatz von Seitengittern, Infusionsständern usw. an elektrisch verstellbaren Betten unbedingt beachten:

Durch Anordnung dieser Zubehöerteile dürfen beim Verstellen von Rücken- und Beinlehne keine Quetsch- oder Scherstellen für den Patienten entstehen. Falls dieses nicht gewährleistet werden kann, muss der Anwender die Verstellung der Rücken- und Beinlehne durch den Patienten sicher unterbinden.

► Bringen Sie hierzu den Handschalter außerhalb seiner Reichweite an (z. B. am Fußende), oder sperren Sie die Verstellmöglichkeiten am Handschalter.

Only the Original BURMEIER accessories may be used. If other accessories are used, we can not be liable for any resulting injuries, defects and dangers.

When using side rail, drip/I.V., etc. with electrically adjustable beds, please note:

Make sure that the arrangement of accessories does not produce any crush or shearing zones for the patient when the back and leg rests are adjusted. If this cannot be ensured, the user must safely prevent the patient from adjusting the back- and leg rest.

► To do so, attach the hand switch out of reach (e.g. at the foot end of the bed), or lock hand switch adjustments.

ANFORDERUNGEN AN DIE MATRATZE

Grundlegende Abmessungen:

200 x 120 cm	Länge x Breite
10 - 14 cm	Dicke/Höhe
min. 50 kg/m ³	Raumgewicht des Schaumstoffs
min. 4,2kPa	Stauchhärte

Zu beachtende Normen:

DIN 13014
DIN 597 Teil 1 und 2

REQUIREMENTS OF THE MATTRESS

Basic dimensions:

Lenght x Width
Thickness/Height
Volume density of foamed material
Compression load deflection

Norms to be observed:

DIN 13014
DIN 597 Section 1 and 2

ABMESSUNGEN UND GEWICHTE

	Montiertes Bett mit Seitengittern:
200 x 120 cm	Liegefläche
212 x 135 cm	Außenmaße
170 kg	Gesamtgewicht
350 kg	Sichere Arbeitslast
280 kg	Patientengewicht, max.
	Zerlegtes Bett:
30,0 kg	Betthäupter (Holzumbauten)
20,6 kg	Rohrrahmen Kopfteil, einschließlich Motor
21,6 kg	Rohrrahmen Fußteil, einschließlich Motor
76,0 kg	Liegeflächenteil mit Rückenlehne und Motoren
16,0 kg	Vier Seitengitterholme
6,0 kg	Aufrichter

BESONDERE MERKMALE

- ◆ Elektrische Höhenverstellung der Liegefläche von ca. 40 bis 80 cm.
- ◆ Elektrische Verstellung der Rückenlehne von 0° bis ca. 70°.
- ◆ Elektrische Verstellung der Oberschenkellehne von 0° bis ca. 26°.
- ◆ Elektrische Schrägstellung der Liegefläche zur Fußtieflage von ca. 10°.
- ◆ Gleichzeitige Verstellung der Rücken- und Oberschenkellehne (Autokontur).
- ◆ Fahrbar durch vier Laufrollen, alle einzeln zu bremsen.
- ◆ Liegefläche 200 x 120 cm, vierteteilt; Außenmaße ca. 220 x 135 cm.
- ◆ Eingebaute Bettverlängerung am Fußende. Die Liegefläche lässt sich um 20 cm in der Länge vergrößern.
- ◆ Seitengitter beidseitig, absenkbar.

ELEKTRISCHE DATEN

Die Liegefläche ist immer mit einem Anschluss für Potentialausgleich [14] an der Kopfseite des Bettes versehen. Somit ist sie auch für den Zusammenschluss mit zusätzlichen netzbetriebenen (medizinischen) Geräten vorbereitet, die auch einen solchen Anschluss haben. Weitere Hinweise über ggf. zutreffende zusätzliche Schutzmaßnahmen finden Sie in:

- ▶ In den Gebrauchsanweisungen dieser zusätzlichen, netzbetriebenen Geräte (z. B. Luft-Lagerungssysteme, Infusionspumpen, Ernährungssonden ...)
- ▶ In der Norm DIN EN 60601-1-1:2002 (Sicherheit vom medizinischen elektrischen Systemen)
- ▶ In der Norm VDE 0107:1994 (Starkstromanlagen in Krankenhäusern).

MEASUREMENTS AND DIMENSIONS
Assembled bed with side rails:

Reclining surface
External dimensions
Total weight
Safe load
Patient weight, max.

Disassembled bed:

Wooden end boards
Tubular frame head section including motor
Tubular frame foot section including motor
Reclining surface section with backrest and motors
Four side rail beams
Trapeze pole

SPECIAL FEATURES

- ◆ Electrical height adjustment of the reclining surface from about 40 to 80 cm.
- ◆ Electrical adjustment of the backrest from 0° to about 70°.
- ◆ Electrical adjustment of the leg rest from 0° to about 26°.
- ◆ Electrical adjustment of the foot end inclination from about 10°.
- ◆ Simultaneous adjustment of the back and thigh rest (Auto-contour).
- ◆ Rolls on four individually-locking castors.
- ◆ Reclining surface of 200 x 120 cm, divided into four areas; Outside dimensions are about 220 x 135 cm.
- ◆ Bed extension at footend included. The reclining surface can be extended by 20 cm in the length.
- ◆ Side rails on both sides can be lowered.

ELECTRICAL DATA

The reclining surface is always equipped with a potential equalisation connection [14] at the head section. Therefore it is equipped to be connected to additional medical equipment which also have such a connection. Additional directions for any necessary safety measures can be found in:

- ▶ In the instructions for use of these additional grid powered appliances (e.g. compressors for positioning systems, infusion pumps, feeding tubes ...)
- ▶ In the norm DIN EN 60601-1-1:2002 (Safety of medical electrical systems)
- ▶ In the norm VDE 0107:1994 (high voltage equipment in hospitals)

	Steuergerät (angeflanscht an Rückenlehnenmotor)	Control unit (flange mounted to the backrest motor)
SG 300 Care	Typ	Type
AC 230 V, ± 10 %, 50 Hz	Eingangsspannung	Input Voltage
AC 2,0 A	max. Stromaufnahme	Max Amps
DC 24 V	Ausgangsspannung	Output Volts
max. DC 11,0 A (+/- 10 %)	Ausgangsstrom	Output Amps
Aussetzbetrieb (AB) 2 min EIN / 18 min AUS	Einschaltdauer	Operating time
IP66	Schutzart, spritzwassergeschützt	Protection, splash proof
	Klassifikation, Schutzklasse II, Typ B, MPG	Classification, Protection class II, Type B, MPG
	Eingruppierung Klasse I, nicht für Anwendung in explosionsfähigen Atmosphären	classification Class I, not for use in explosive atmospheres.
	Netzkabel (Spiralkabel, mit Zugentlastung und Knickschutz, steckbar an Zentralen Steuergerät)	Power Cable (coiled, anti-kink cable with strain relief, insertable into control unit)
H05 BQ-F 2 x 0,75 mm ² (EPR-Qualität)	Typ	Type
	Handschalter mit Sperrfunktion	Hand switch with locking function
Dewert Iprox SE	Typ	Type
IP 66	Schutzart	Protection
	Sperrbox	Locking box
Dewert Kontrollbox	Typ	Type
IP 44	Schutzart	Protection
	Motoren Liegefläche-Höhe	Motors for reclining surface height adjustment
Dewert Megamat MBZ	Typ	Type
4000 N / 600 mm / 400 mm	Kraft / Einbaumaß / Hub	Power / Size / Lift
DC 24 V	Eingangsspannung	Input Voltage
max. 5,0 A	Ausgangsstrom	Out Amps
AB: 2 Min EIN / 18 Min AUS	Einschaltdauer	Operating Time
IP 44	Schutzart	Protection
	Motor Rückenlehne	Motor for backrest
Dewert Megamat MPZ	Typ	Type
4000 N / 310 mm / 85 mm	Kraft / Einbaumaß / Hub	Power / Size / Lift
DC 24 V	Eingangsspannung	Input Voltage
max. 3,0 A	Ausgangsstrom	Out Amps
AB: 2 Min EIN / 18 Min	Einschaltdauer	Operating Time
IP 66	Schutzart	Protection
	Motor Oberschenkellehne	Motor for thigh rest
Dewert Megamat MBZ	Typ	Type
4000 N / 270 mm / 60 mm	Kraft / Einbaumaß / Hub	Power / Size / Lift
DC 24 V	Eingangsspannung	Input Voltage
max. 3,0 A	Ausgangsstrom	Out Amps
AB: 2 Min EIN / 18 Min AUS	Einschaltdauer	Operating Time
IP 44	Schutzart	Protection

Erklärung verwendeter Bildzeichen:



◆ Gerät mit Anwendungsteil vom Typ B gemäß IEC 601-1 (Besonderer Schutz gegen elektrischen Schlag)



◆ Gerät der Schutzklasse II, schutzisoliert



◆ Transformator mit thermischen Sicherungselement



◆ Sicherheitstransformator nach VDE 0551



◆ Achtung! Gebrauchsanweisung beachten

IP 44

◆ Schutz der elektrischen Ausstattung vor Staubablagerung im Inneren und vor Spritzwasser von allen Seiten

IP 66

◆ Staabdichter Schutz der elektrischen Ausstattung im Inneren und Schutz vor Spritzwasser von allen Seiten



◆ Konformitätskennzeichen nach der Medizinprodukte-Richtlinie 93/42 EWG



◆ Anschlussstift für Potentialausgleich gemäß IEC 601-1



◆ Sichere Arbeitslast



◆ Zulässiges Patientengewicht

Explanation of icons:

◆ Unit with Type B application according to IEC 601-1 (Special protection against electric shock)

◆ Protection Class II device, double insulation

◆ Transformer with thermal fuse block

◆ Safety transformer in accordance with VDE 05510

◆ Caution! Consult instruction manual

◆ The electrical equipment offers protection from internal dust deposits and is splash-proof from all sides

◆ The electrical equipment is dust-proof from internal dust deposits and is splash-proof from all sides

◆ Conformity mark in accordance with Medical Products directive 93/42 EWG

◆ Terminal pin for potential equalisation according to IEC 601-1

◆ Safety weight load

◆ Permitted patient weight

UMGEBUNGSBEDINGUNGEN

max. 48 dB (A)

Geräuschentwicklung bei Verstellung

Nachfolgend genannte Umgebungsbedingungen müssen eingehalten werden:

Bei Lagerung:

min. + 5° C max.+ 50° C

min. 50 % max. 70 %

Lagertemperatur

Relative Luftfeuchte

Bei Betrieb:

min. + 10° C max. + 40° C

min. 20 %

max. 90 % nicht kondensierend

min. 700 hPa max. 1060 hPa

Umgebungstemperatur

Relative Luftfeuchte

Luftdruck

AMBIENT CONDITIONS

Noise level during motor adjustments

The ambient conditions stated below must be observed:

In storage:

Storage temperature

Relative humidity

In operation:

Ambient temperature

Relative humidity

Air pressure

ANGEWENDETE NORMEN / RICHTLINIEN

EG-Richtlinie 93/42/EWG

DIN EN 62353: 2008-08

EN 12182:1999-11

DIN 32977-1:1992-07

EN 14971: 2001

DIN EN 1970: 2005-10

EN 60601-1: 1996-03

EN 60601-1-2:2002-10

Medizinprodukte-Richtlinie

Wiederholungsprüfungen ... von medizinischen elektrischen Geräten

Technische Hilfen für behinderte Menschen

Behindertengerechtes Gestalten

Risikomanagement für Medizinprodukte

Verstellbare Betten für behinderte Menschen

Sicherheit für medizinische elektrische Geräte

Elektromagnetische Verträglichkeit

APPLIED STANDARDS AND GUIDELINES

Medical Products Directive

Repeat testing ... of medical electrical units

Technical aids for handicapped persons

Handicapped friendly construction

Risk analysis for medical products

Adjustable beds for handicapped persons

Safety for electro-medical equipment

Electromagnetic tolerances

DIN EN 60601-2-38/A1: 2001

Elektrisch betriebene Krankenhausbetten
(reduziert auf die Belange der häuslichen Pflege)

Electrically operated hospital beds
(reduced to applications for in home care)

IEC 60601-2-52:2009

Medizinisch elektrische Geräte – Besondere
Festlegungen von medizinischen Betten

Medical electrical equipment - Particular
requirements for medical beds

Eingruppierung als aktives Medizinprodukt der
Klasse I (lt. MPG § 13).

Classified as class I active medical product
(in accordance with MPG § 13).

Erfüllt alle Zusatz-Sicherheitsanforderungen der
Obersten Landesbehörden vom 22. Mai 2001
für Pflegebetten.

Fulfills all additional safety requirements by the
Highest State Authority from May 22, 2001 for
nursing beds.

Kapitel 10

Chapter 10



ENTSORGUNGSHINWEISE

DISPOSAL INSTRUCTIONS

- ◆ Dieses Pflegebett ist - sofern elektrisch verstellbar - als gewerblich genutztes Elektrogerät (b2b) eingestuft gemäß WEEE-Richtlinie 2002/96/EG (Elektro-Gesetz).
- ◆ Ausgetauschte elektrische Komponenten (Antriebe, Steuergeräte, Handschalter, usw.) dieser Pflegebetten sind wie Elektroschrott gemäß WEEE-Richtlinie zu behandeln und fachgerecht zu entsorgen.
- ◆ Bei Pflegebetten, die nach dem 13.08.2005 in Verkehr gebracht wurden (siehe Angabe "Serie" auf dem Typenschild am Kopfende), ist der Betreiber gesetzlich verpflichtet, deren elektrische Komponenten zur Entsorgung nicht in kommunale Sammelstellen zu geben, sondern direkt an den Hersteller zu schicken. BURMEIER und seine Service- und Vertriebspartner nehmen diese Teile zurück.
- ◆ Für diese Rücknahmen gelten unsere Allgemeinen Geschäftsbedingungen.
- ◆ Nicht mehr verwendbare ausgebaute einzelne Akkus sind fachgerecht gemäß Batterieverordnung zu entsorgen und gehören nicht in den Hausmüll.
- ◆ Bei allen zu entsorgenden Komponenten ist vom Betreiber sicher zu stellen, dass diese nicht infektiös/ kontaminiert sind.
- ◆ Im Falle einer Verschrottung des Bettes sind die verwendeten Kunststoff- und Metallteile getrennt und fachgerecht zu entsorgen.
- ◆ Eventuell vorhandene Gasfedern stehen unter hohem Druck! Sie sind vor Entsorgung gemäß Herstellerangabe drucklos zu machen. Diese Angaben erhalten Sie auf Anfrage bei den Gasfeder-Herstellern (siehe Typenschild).
- ◆ Evtl. vorhandenen Gasfedern und Hydraulikeinheiten bestehen überwiegend aus Metall und Kunststoff. Vor der Entsorgung nach Herstellerangabe ist das enthaltene Öl abzulassen und fachgerecht zu entsorgen.
- ◆ Wenden Sie sich bei Rückfragen an Ihre örtlichen Kommunen, Entsorgungsunternehmen oder an unsere Serviceabteilung.

- ◆ This nursing bed is - if electrically adjustable - classified as a commercially used electric appliance (b2b) in accordance with WEEE-Guidelines 2002/96/EG (Electronics Law).
- ◆ Exchanged electronic components (drives, control unit, hand switch, etc.) of these nursing beds are considered electronic scrap and must be disposed of according to the WEEE-Guidelines.
- ◆ With nursing beds that came into use after August 13, 2005 (see designation "Serial" on the type label at the head of the bed), the operator is required to not dispose of the electrical components in the municipal waste area, but to send them directly to the manufacturer. BURMEIER and their service and sales partners will take these parts back.
- ◆ Our general terms and conditions apply for this redemption.
- ◆ No longer useable rechargeable batteries have to be disposed of according to regulations and do not belong in the house garbage.
- ◆ With all disposed components the owner must make sure that they are not infectious or contaminated.
- ◆ In the event that the nursing bed must be scrapped, the plastic and metal parts used must be disposed of separately, following the proper disposal procedure.
- ◆ Pneumatic springs are under high pressure! Before disposal they have to be depressurized. Please contact the manufacturer of the device on how to depressurize them (see type plate).
- ◆ Hydraulic units are made up of mostly metal and plastic. Before disposing according to manufacturer guidelines the oil has to be drained and disposed of properly.
- ◆ Contact your local community, disposal facility or our service department with any questions.

EG-KONFORMITÄTSERKLÄRUNG

Hiermit erklären wir,
Burmeier GmbH & Co. KG
Pivitsheider Straße 270
D-32791 Lage / Lippe

dass das nachfolgend bezeichnete Erzeugnis:

Pflegebett GIGANT

den Bestimmungen der EG Richtlinie 93/42/EWG für Medizinprodukte und den Zusatz-Sicherheitsanforderungen der Obersten Landesbehörden vom 22. Mai 2001 für Pflegebetten entspricht.

Angewendete harmonisierte Normen:

- DIN EN 62353: 2008-08 Wiederholungsprüfungen ... von medizinischen elektrischen Geräten
- EN 12182:1999-11 Technische Hilfen für behinderte Menschen
- DIN 32977-1:1992-07 Behindertengerechtes Gestalten
- DIN EN 1970: 2005-10 Verstellbare Betten für behinderte Menschen
- DIN EN 60601-1: 1996-03 Sicherheit für medizinische elektrische Geräte
- EN 60601-1-2:2002-10 Elektromagnetische Verträglichkeit
- DIN EN 60601-2-38/A1: 2001 Elektrisch betriebene Krankenhausbetten
(reduziert auf die Belange der häuslichen Pflege)
- IEC 60601-2-52: 2009 Medizinisch Elektrische Geräte
(Teil 2-52: Besondere Festlegung für die Sicherheit einschließlich der wesentlichen Leistungsmerkmale von medizinisch genutzten Betten)

Lage, 17.09.2010

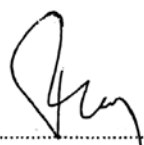

(Pott)
(Geschäftsleitung)



(Rekermeier)
(Vertriebsleitung)

EC-DECLARATION OF CONFORMITY

We,

Burmeier GmbH & Co. KG
Pivitsheider Strasse 270
32791 Lage / Lippe
Germany

hereby declare that the product named below:



Nursing bed GIGANT

complies with the regulations of EC Guidelines 93/42/EWG for medical products and fulfills all additional safety requirements by the Highest State Authority from May 22, 2001 for care beds.

Applied Standards:

- | | |
|---------------------------|--|
| • DIN EN 62353: 2008-08 | Repeat testing of ... medical electrical units |
| • EN 12182:1999-11 | Technical aids for handicapped people |
| • DIN 32977-1:1992-07 | Handicapped fair constructions |
| • DIN EN 1970: 2005-10 | Adjustable beds for handicapped people |
| • DIN EN 60601-1: 1996-03 | Safety for electro-medical equipment |
| • EN 60601-1-2:2002-10 | Electromagnetic tolerances |
| • IEC 60601-2-52: 2009 | Medical electrical equipment |
- (part 2-52: Particular requirements for the safety and essential performance of medical beds)

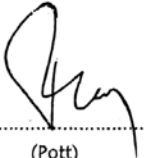
Lage, September 17, 2010

 (Pott) (Geschäftsleitung)	 (Rekermeier) (Vertriebsleitung)
--	---

Herausgegeben von:

Burmeier GmbH & Co. KG
(Ein Unternehmen der Stieglmeyer-Gruppe)
Pivitsheider Straße 270
D-32791 Lage/Lippe
Telefon 0 52 32 / 98 41- 0
Telefax 0 52 32 / 98 41- 41
Internet www.burmeier.de
Email
auftrags-zentrum@burmeier.de

Nachdruck, auch auszugsweise,
nur mit vorheriger schriftlicher Genehmigung
des Herausgebers!

Alle Rechte vorbehalten.
Technische Änderungen vorbehalten!

Published by:

Burmeier GmbH & Co. KG
(A subsidiary of the Stieglmeyer Group)
Pivitsheider Strasse 270
32791 Lage/Lippe, Germany
Phone ++49 52 32 / 98 41- 0
Telefax ++49 52 32 / 98 41- 41
Internet www.burmeier.de
Email
auftrags-zentrum@burmeier.de

No part of this manual may be reproduced with-
out the prior written permission of the publisher!

All rights reserved.
Subject to technical changes!



Stand: 2010.09.20

Updated: 2010.09.20